



**Mini Aroma Diffuser
Model: WS904**

USER MANUAL

Mini Aroma Diffuser
Model: WS904
USER MANUAL

CONTENTS

Introduction.....	1
For Your Safety.....	1
Overview.....	2
Features.....	4
How to Use.....	4
Precautions for use.....	7
Use of Aromatic Oil.....	8
Care and Cleaning.....	10
Specifications.....	12
About Oregon Scientific.....	13
EU-Declaration of Conformity.....	13

INTRODUCTION

Thank you very much for purchasing our “WS904 Mini Aroma Diffuser”. This instruction manual contains useful information on the proper use and care of this product. In order to enjoy its features, read through this manual first before use and keep it for future reference.

FOR YOUR SAFETY

Follow closely the tips below to avoid causing danger to people.

- Do not modify the product. For repairs, consult the vendor or our company.
- Never do the following with the power cord of the AC adaptor: tamper, bend, pull, twist, modify, place near high temperature areas or objects, put heavy objects on it or squeeze it between objects.
- Do not use the product when the power cord or DC plug of the AC adaptor is damaged or the power cord connection is loose.
- If anything unusual occurs with the unit body or AC adaptor (e.g. abnormal odor and noise or abnormally high temperature), immediately stop using the product and pull the power cord out of the wall socket. Consult the vendor or our company.
- Do not immerse the unit body or AC adaptor under water or splash them with water.

- Do not immerse the unit body or AC adaptor under water or splash them with water.
- Do not plug or unplug the AC adaptor with wet hand. When not in use, pull the power cord out of the wall socket.
- Do not touch the ultrasonic vibrating plate. This product is not a medical inhaler. Do not inhale mist directly from the mist outlet.
- Do not insert any foreign objects such as pins or wires into the mist outlet or gaps between the unit parts.
- Keep the product out of reach of babies and children.

OVERVIEW

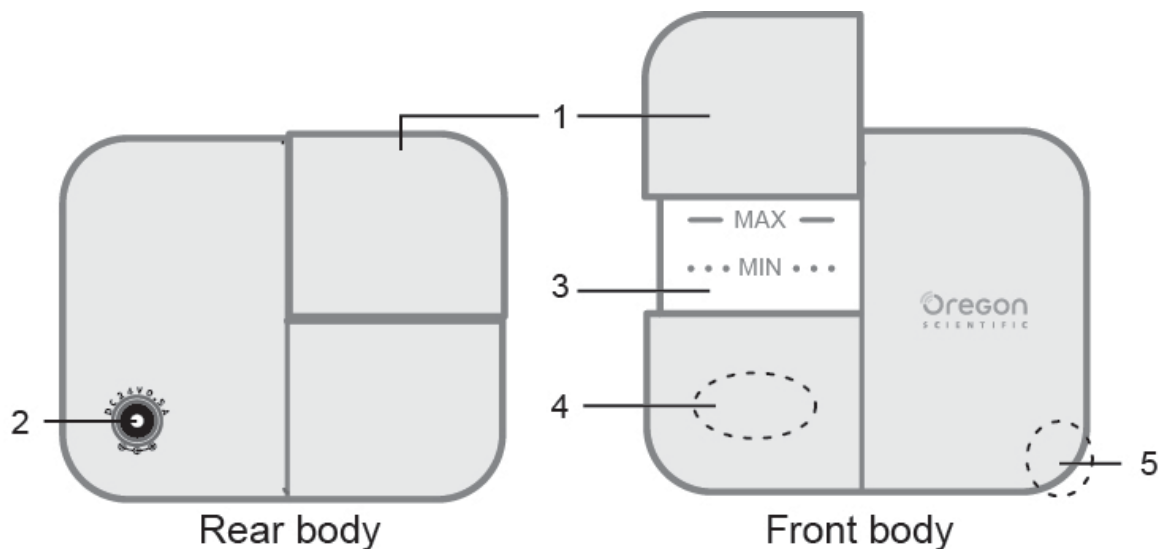

1. Tank cover
2. DC jack
3. Water tank

4. Ultrasonic vibrating plate
5. Mist outlet

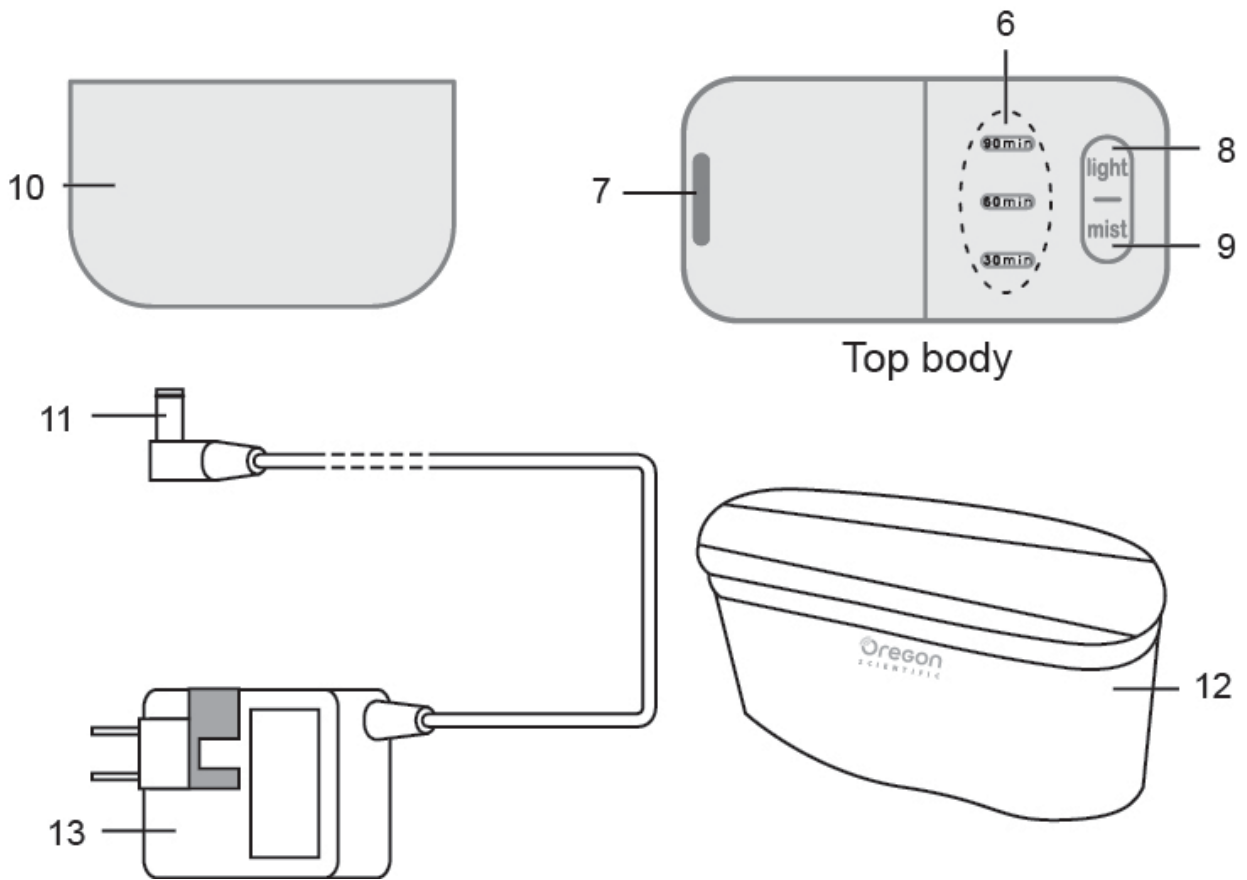

- 6. Timer indicator LED
- 7. Mist outlet
- 8. Light switch
- 9. Mist switch
- 10. Watering cup
- 11. DC plug
- 12. Pouch
- 13. AC adaptor

FEATURES

- Packed in an elegant and easy-to-carry pouch, which can carry a maximum of two aromatic oil bottles.
- Aroma can be enjoyed everywhere and anywhere, even when travelling.
- Only a drop or two of your choice aromatic oil can create a long-lasting scent in the air.
- Amount of oil required can be lessened by mixing with water.
- An option of 30 min, 60 min or 90 min can be set for the mist timer*.
- Automatic power-off function and the interlocking LED light can ensure safety during bedtime*.
- LED light consumes less electricity; it is more economical*.

HOW TO USE

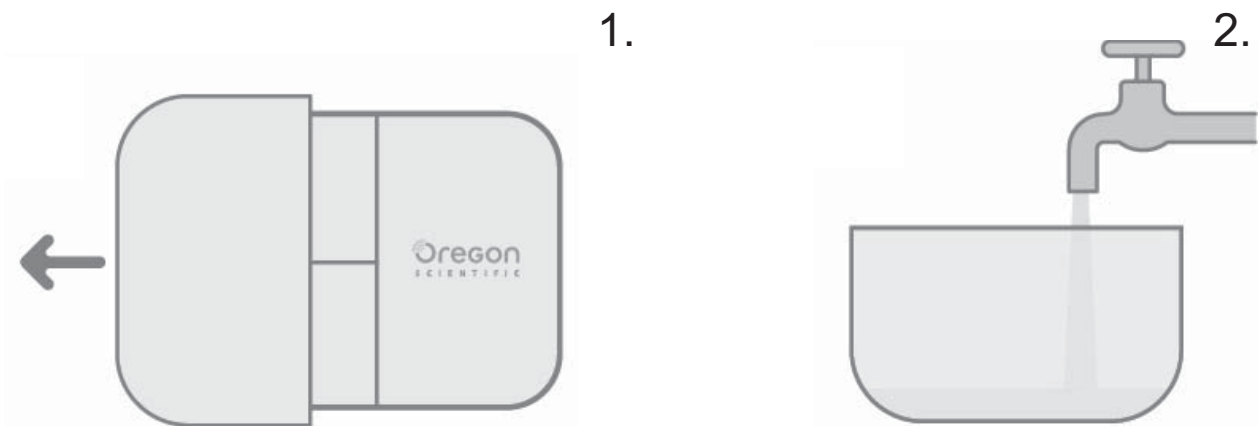

1. Slide the watering cup to the left and detach from the unit.
2. Fill the watering cup with water. Always use fresh tap water at room temperature. Do not use well water, mineral water or ionized alkaline water.

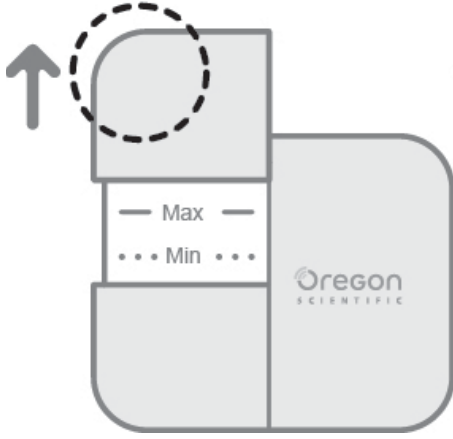

3.

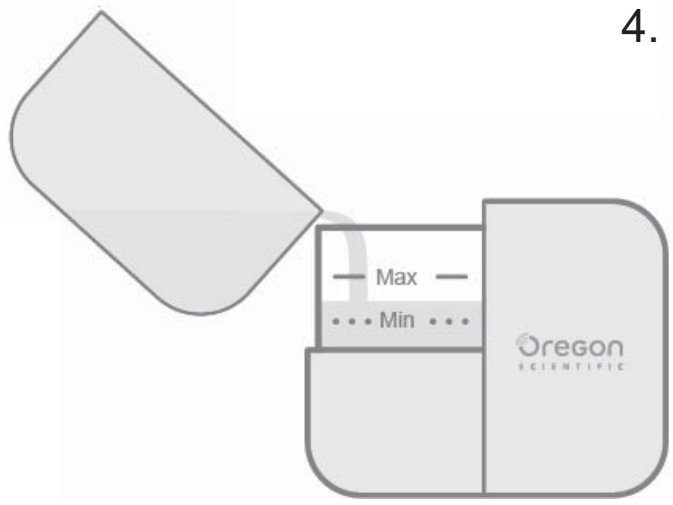

4.

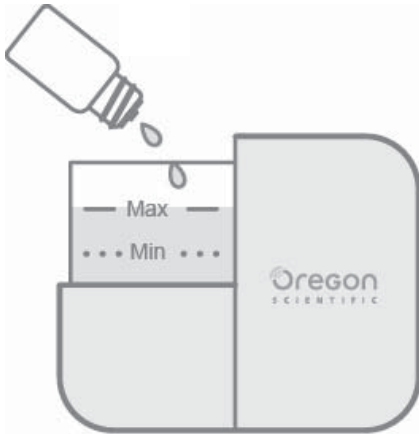

5.

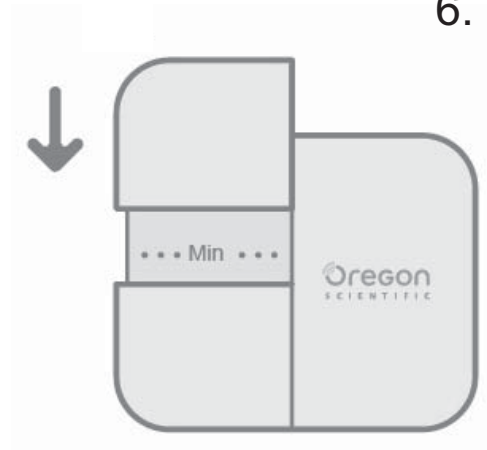

6.

* Aromatic 100% plant-derived essential oil

7.

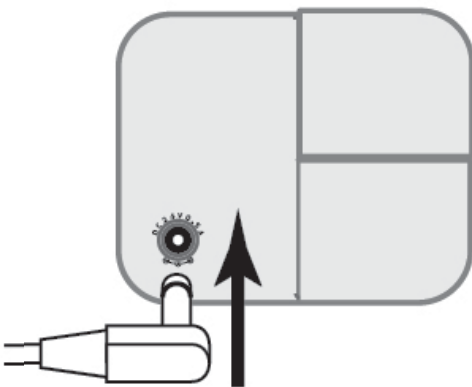

5

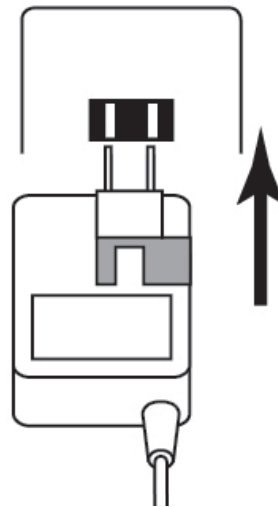



* This product operates in Eco mode (intermittent operation).

3. Slide the tank cover up (circled by dotted line) and detach from the unit.
4. Pour water gently from the watering cup into the water tank and fill it between “MIN” (dotted line) and “MAX” (solid line). Take care not to exceed the “MAX” line. Also, take care not to spill water on the product.
5. Put a drop or two of aromatic oil into the water tank. Use 100% plant-derived essential oil. Take care not to spill oil on the product.
6. Re-attach the tank cover by sliding it down. Do not remove the tank cover during operation.
7. Insert the DC plug of the AC adaptor into the DC jack on the rear body. Then, plug the AC adaptor into the wall socket (AC100-240V).
8. Press the mist switch to activate mist ejection. Make sure the air inlet on the right side of the unit is not blocked and the watering cup is detached. You can change the mist timer setting either to 30 min, 60 min, 90 min or OFF by pressing the mist switch repeatedly.
9. Press the light switch to turn on the LED light.

NOTE When the amount of water in the water tank is low, mist ejection will automatically stop and the LED light will turn off regardless of the remaining time of the mist timer.

PRECAUTIONS FOR USE

- When the water tank is filled with water, remove the tank cover with great care. Press the unit against the floor surface with one hand and gently detach the tank cover with the other hand.

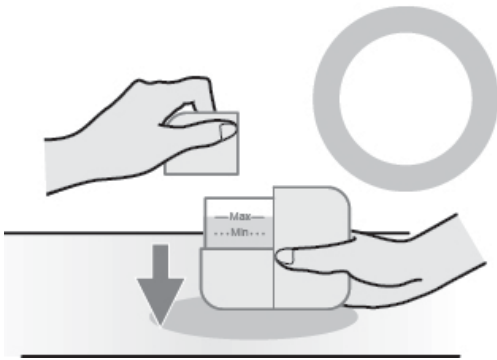

Attach or detach the tank cover while pressing the unit against the floor.

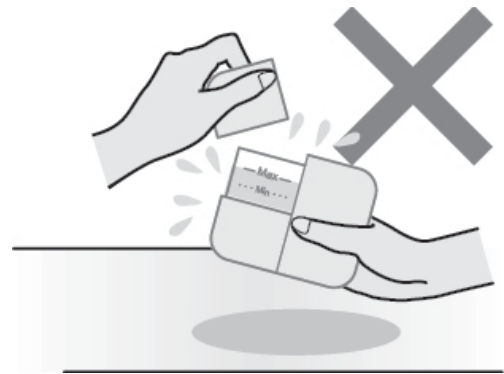

Do not lift or tilt the unit when attaching or detaching.

- Do not pour water into the mist outlet or directly from the faucet.
- Avoid long continuous use of the product. A minimum of 30-min rest is needed after 30-min use.
- Do not press the mist switch when the water tank is empty.
- Before water pouring or cleaning, unplug the AC adaptor from the unit and make sure the power has been turned off.
- Avoid using the product in the following locations:

- Near objects that are directly exposed to the ejected mist (e.g. furniture, clothes, curtains, walls, papers or ceilings).
- Near areas of fire, direct sunlight or high temperatures (e.g. heaters or ventilation holes of air-conditioners).
- Overhead locations or uneven, unstable surfaces (e.g. carpets or mattresses).
- Near electrical appliances or precision apparatus.
- Near areas of high magnetic fields (e.g. speakers).
- Damp and humid locations (e.g. bathrooms or greenhouses).
- Always clean and dry the water tank thoroughly after every use.
- When carrying the product, make sure the water tank is empty.
- When using the product in a cold or damp place, moisture may form around the product surface. Wipe it off gently with a dry towel.

NOTE Free repair warranty does not cover product malfunction or other damages arising from the user's failure to observe these instructions.

- This product is an aroma diffuser; it does not have a humidification capability equivalent to a humidifier.

USE OF AROMATIC OIL

Follow closely the tips below for the proper use of aromatic oil to avoid causing malfunction / damage to the product or danger to people.

- Always use 100% plant-derived essential oil. Do not use other oils, or oils that are diluted with alcohol, or oils containing impurities, perfume or cologne.
- Put a drop or two of oil into 40ml of water. Do not exceed the suggested amount.
- No aromatic oil comes with this product. Please purchase separately.
- Do not directly apply undiluted oil on to your skin or swallow it.
- Should it stay on your skin, wash it off with water. Should you swallow it, seek medical help immediately.
- Take care that the oil does not get into your eyes. Should it get into your eyes, wash it off immediately with water.
- If you feel unwell, stop using immediately.
- Pregnant women, elderly people or people who suffer from chronic diseases may be more sensitive to the scent. If they feel unwell, stop using immediately.
- Pregnant women should avoid using the following essential oils: Clary Sage, Jasmine, Thyme, Basil, Fennel, Peppermint, Marjoram, Myrrh, Melissa, Lavender, Lemongrass, Rosemary.
- For use on young children, reduce the amount of oil.
- Store essential oils in dark cool places with the cap tightly closed and out of reach of children and pets.
- Observe the expiration date. Use the essential oil within one year after first opening (within six months for citrus).

CARE AND CLEANING

Follow closely the steps below for the proper care and cleaning of the product to ensure its usability and durability.

- Clean the water tank every three or four days as described below:

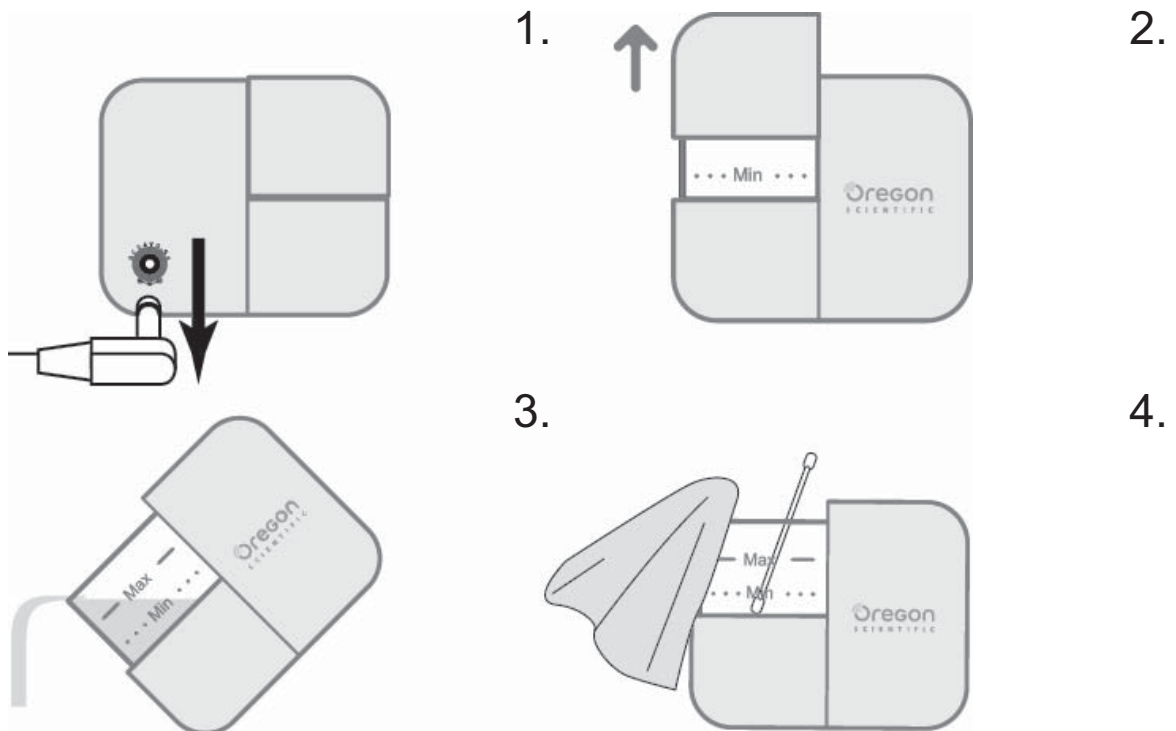

1. Unplug the AC adaptor from the product.
2. Detach the tank cover.
3. Empty the water tank.
4. Wipe the inside of the water tank gently with a soft cloth moistened with neutral detergent. To clean the ultrasonic vibrating plate, use a soft cotton swab moistened with neutral detergent. Do not touch the ultrasonic vibrating plate or apply excessive force on it.
5. Pour tap water into the water tank. Leave it for a few

minutes then pour out the tap water. Wipe the water tank dry thoroughly with a dry cloth.

6. Wipe the inner and outer surface of the tank cover with a soft cloth. Use soft cotton swabs to clean the mist outlet.
- For stubborn residues, pour tap water to the “MAX” line of the water tank and add a drop of neutral detergent.
 - Activate the product by setting the mist timer to 30 min. Then, rinse the inside of the water tank with fresh tap water several times.
 - Do not use chemicals such as benzene, thinner or alcohol for cleaning.
 - Use neutral detergents only. Do not use other detergents such as chlorine, acid or enzyme-based detergents.
 - When not to use for a long period, clean the product as described above before storage.
 - After a long period of storage, clean the product as described above before use.
 - Wipe off dust from the power cord regularly.

SPECIFICATIONS

Product name	Mini Aroma Diffuser
Unit colour	Water lily (White) Cherry (Pink) Plum (Bluish black)
Dimensions (mm)	73 (H) x 90 (W) x 45 (D)
Weight (g)	Approx.130 (Not including AC adaptor)
Power source	Dedicated AC adaptor supplied Input: AC100 - 240V 50/60Hz Output: DC24V 500mA Power cord length: Approx.1.8m
Power consumption	6.5W
Mist timer option	30 min / 60 min* / 90 min* *Eco mode (intermittent operation)
Aroma diffusion method	Ultrasonic vibrated humidification method
Applicable floor space	Approx. 9.9 - 13.2 m ²
Water tank volume	Approx. 40ml
Number of LED bulbs	2 bulbs (White and Pink Bulb color, Bluish Black version: White) 3 bulbs (Green for timer indicator)
Accessories	Dedicated AC adaptor Watering cup Special pouch
Country of production	China

ABOUT OREGON SCIENTIFIC

Visit our website (www.oregonscientific.com) to learn more about Oregon Scientific products. If you're in the US and would like to contact our Customer Care department directly, please visit:

www2.oregonscientific.com/service/support

OR

Call 1-800-853-8883.

For international inquiries, please visit:

www2.oregonscientific.com/about/international

EU-DECLARATION OF CONFORMITY

Hereby, Oregon Scientific, declares that this Mini Aroma Diffuser Model: WS904 is in compliance with EMC directive 2004 / 108 / EC . A copy of the signed and dated Declaration of Conformity is available on request via our Oregon Scientific Customer Service.



N136



- i) “This appliance is not intended for use by persons (including children) with reduced physical, sensory or mental capabilities, or lack of experience and knowledge, unless they have been given supervision or instruction concerning use of the appliance by a person responsible for their safety. Children should be supervised to ensure that they do not play with the appliance”
- ii) The appliance is only to be used with the recommended vaporizing medium. The use of other substances may give rise to a toxic or fire risk.
- iii) Unplug the appliance during filling and cleaning.
- iv)

Correct Disposal of this product:	
	<p>This marking indicates that this product should not be disposed with other household wastes throughout the EU. To prevent possible harm to the environment or human health from uncontrolled waste disposal, recycle it responsibly to promote the sustainable reuse of material resources. To return your used device, please use the return and collection systems or contact the retailer where the product was purchased. They can take this product for environmental safe recycling.</p>



Mini diffusore di aromi

Modello: WS904

MANUALE PER L'UTENTE

INDICE

Introduzione.....	1
Avvertenze.....	1
Panoramica.....	2
Caratteristiche.....	4
Funzionamento.....	5
Precauzioni Per L'uso.....	7
Utilizzo Dell'olio Aromatico.....	9
Manutenzione Pulizia.....	11
Specifiche.....	13
Informazioni Su Oregon Scientific.....	14
Dichiarazione Di Conformita' UE.....	14

INTRODUZIONE

Grazie per aver acquistato il nostro Mini diffusore di aromi (mod. WS904). Questo manuale di istruzioni contiene informazioni utili sull'uso corretto e sulla manutenzione di questo prodotto. Per poter usufruire delle sue funzioni, si consiglia di leggere attentamente il manuale prima del primo utilizzo e conservarlo per riferimenti futuri.

AVVERTENZE

Seguire attentamente i seguenti consigli per un corretto uso/manutenzione del prodotto.

- Non modificare il prodotto. Per le riparazioni, rivolgersi al rivenditore o all'apposito servizio clienti.
- Non manomettere, piegare, tirare, attorcigliare, modificare, collocare nei pressi di aree o oggetti a temperatura elevata, inserirvi oggetti o schiacciarlo tra oggetti il cavo di alimentazione.
- Non usare il prodotto quando il cavo di alimentazione o la spina dell'alimentatore sono danneggiati o quando il collegamento alla presa a muro non è sicuro.
- Se si verificano anomalie con il prodotto o con l'alimentatore (ad es. odori o rumori insoliti o temperatura insolitamente elevata), interrompere immediatamente l'uso del prodotto e scollegarlo dalla corrente. Rivolgersi al rivenditore o all'apposito servizio clienti.
- Non immergere il prodotto o l'alimentatore in acqua, né

schizzarli con acqua.

- Non collegare o scollegare l'alimentatore con le mani bagnate.
- Quando il prodotto non è in uso, si consiglia togliere l'alimentazione.
- Non toccare la piastra vibrante a ultrasuoni.
- Questo prodotto non è un inalatore. Non inalare l'aroma nebulizzato direttamente dal foro di uscita della nebulizzazione stessa.
- Non inserire corpi estranei come spilli o fili nel foro di uscita della nebulizzazione o negli spazi presenti tra le varie parti dell'unità.
- Tenere il prodotto lontano dei bambini.

PANORAMICA

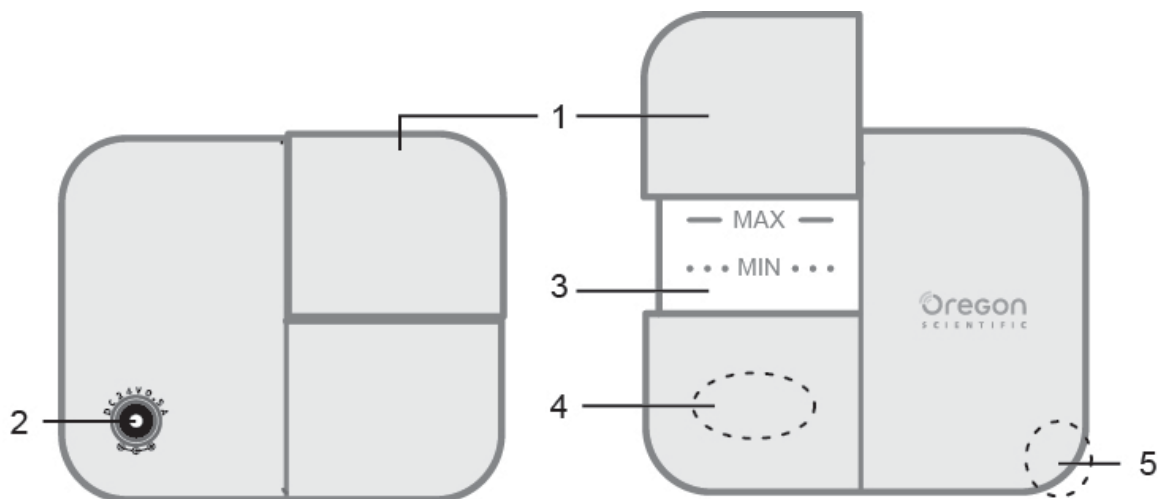

- | | |
|----------------------------|--|
| 1. Coperchio del serbatoio | 4. Piastra vibrante a ultrasuoni |
| 2. Ingresso alimentatore | 5. Foro di uscita della nebulizzazione |
| 3. Serbatoio dell'acqua | |

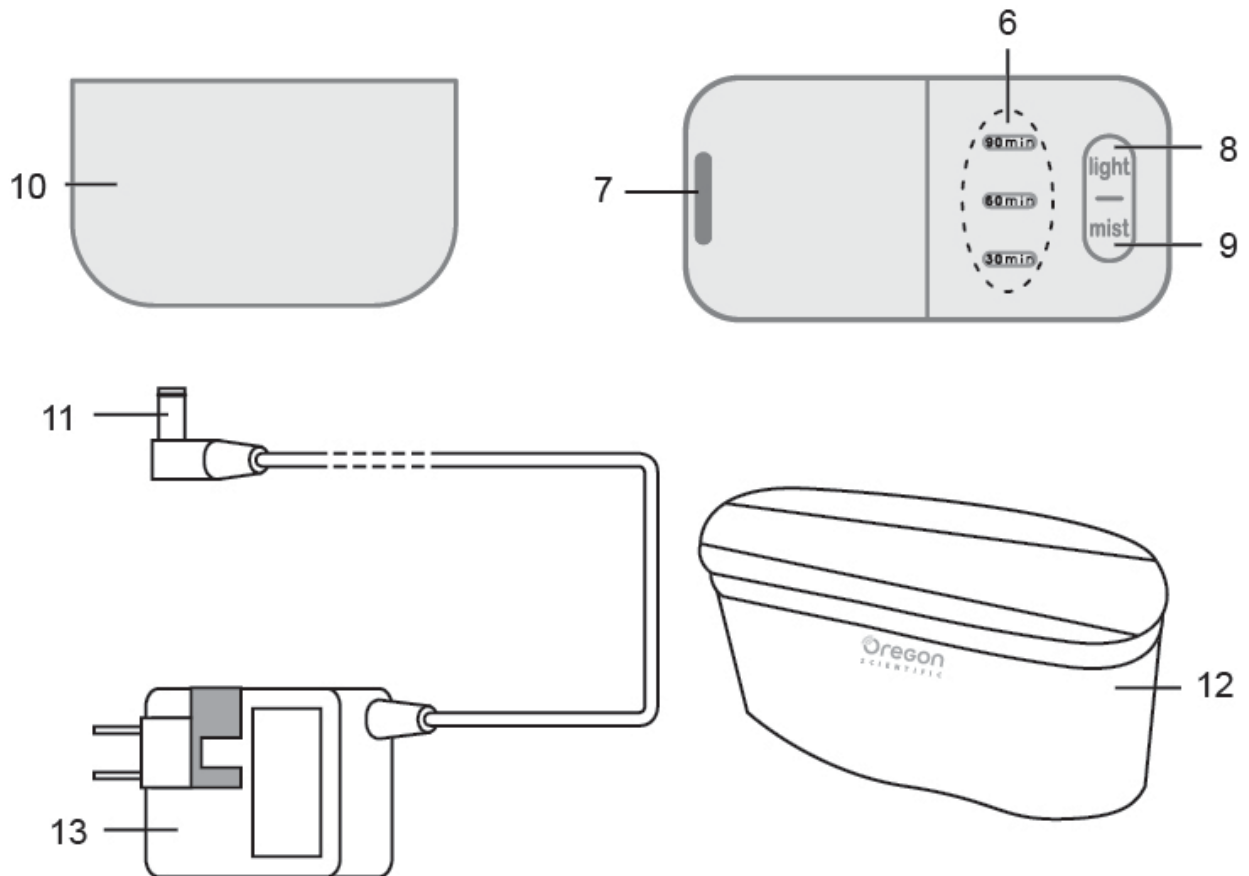

- | | |
|--|---------------------------|
| 6. Indicatore LED del timer | 10. Recipiente dell'acqua |
| 7. Foro di uscita della nebulizzazione | 11. Cavo alimentatore |
| 8. Interruttore luce | 12. Custodia |
| 9. Interruttore della nebulizzazione | 13. Alimentatore |

CARATTERISTICHE

- Il mini diffusore di aromi è dotato di una pratica custodia per facilitare il trasporto, che può contenere un massimo di due flaconi di oli aromatici.
- L'aroma può essere diffuso ovunque, anche quando si è in viaggio.
- Bastano una o due gocce dell'olio aromatico prescelto per creare un profumo a lunga durata.
- La quantità di olio necessaria può essere ridotta miscelandola con acqua.
- Il timer per l'attivazione della nebulizzazione degli aromi può essere impostato con un intervallo selezionabile di 30, 60 o 90 minuti*.
- La funzione di spegnimento automatico garantisce la sicurezza durante le ore notturne*.
- La luce LED consente un consumo minore di energia ed è quindi più economica*.

FUNZIONAMENTO

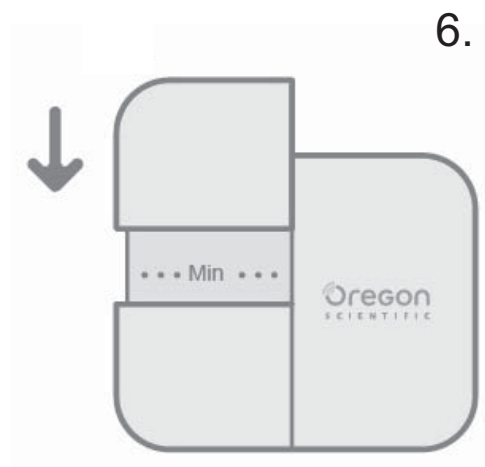
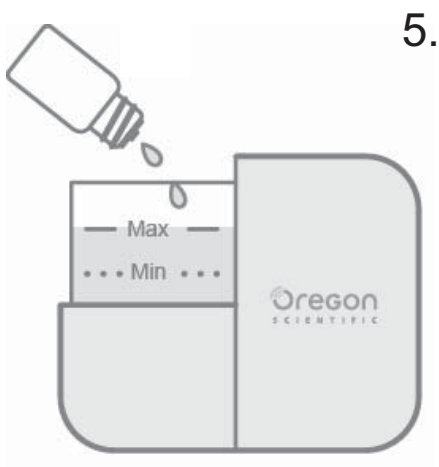
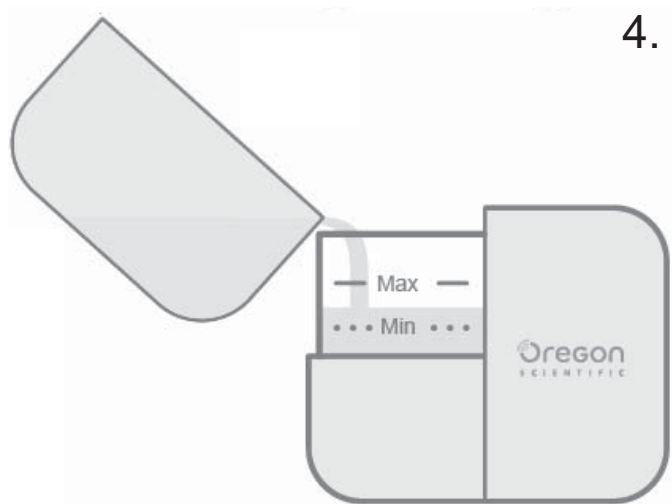
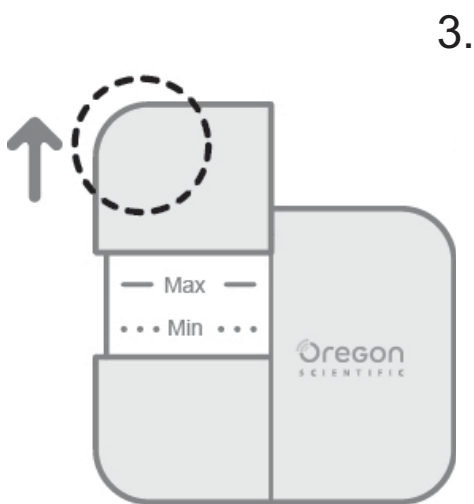
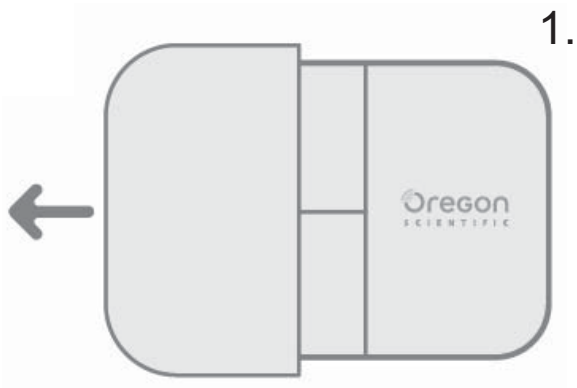

7.

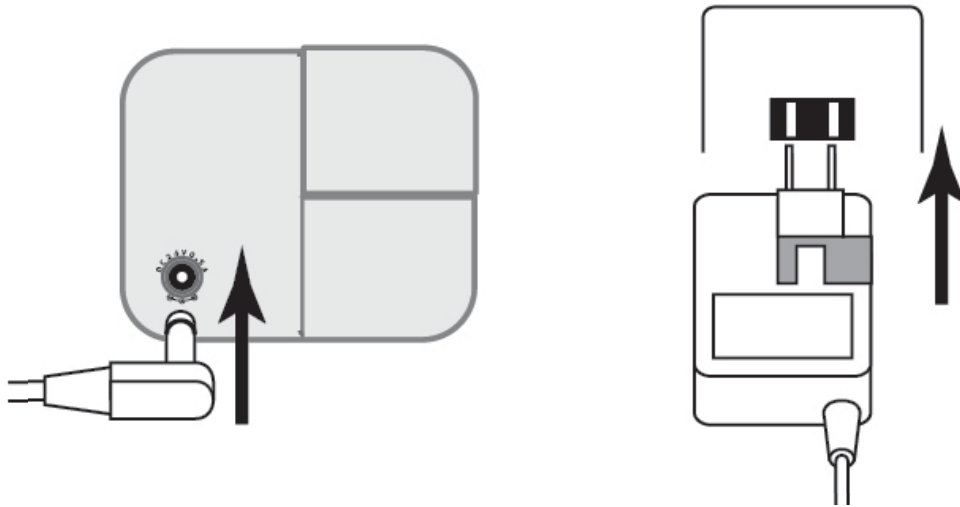

1. Spostare verso sinistra il recipiente dell'acqua e rimuoverlo dall'unità.
2. Riempirlo con acqua. Utilizzare sempre acqua dolce di rubinetto a temperatura ambiente. Non usare acqua stagnante, acqua minerale o acqua alcalina ionizzata.
3. Sollevare il coperchio del serbatoio (cerchiato con una linea tratteggiata) e rimuoverlo dall'unità.
4. Versare delicatamente acqua dal recipiente in dotazione nel serbatoio e riempire quest'ultimo, prestando attenzione a rimanere tra scritta "MIN" (linea tratteggiata) e la scritta "MAX" (linea non tratteggiata). Fare attenzione a non superare le linea "MAX". Fare inoltre attenzione a non versare acqua sul prodotto.
5. Versare una o due gocce di olio aromatico nel serbatoio dell'acqua. Usare solamente oli essenziali al 100% naturali. Fare attenzione a non versare olio sul prodotto.
6. Riposizionare la copertura del serbatoio facendola scorrere verso il basso. Non rimuoverla durante il funzionamento.
7. Inserire il cavo dell'alimentatore nell'apposito foro posto sul retro del prodotto. Successivamente, collegare l'alimentatore alla corrente (AC100-240V).



* Questo prodotto funziona in modalità Eco (funzionamento intermittente).

8. Premere l'interruttore per l'attivazione della funzione di nebulizzazione degli aromi. Verificare che la bocchetta dell'aria sul lato destro dell'unità non sia bloccata e che il recipiente dell'acqua sia stato rimosso. È possibile impostare il timer su 30, 60 o 90 minuti oppure disattivarlo premendo ripetutamente l'interruttore di accensione della funzione di nebulizzazione.
9. Premere l'apposito interruttore per accendere la luce LED.

NOTA Quando la quantità d'acqua nel serbatoio è scarsa, l'emissione degli aromi nebulizzati si interrompe automaticamente e la luce LED si spegne indipendentemente dal restante tempo impostato con il timer.

PRECAUZIONI PER L'USO

- Quando il serbatoio è pieno d'acqua, togliere la copertura prestando molta attenzione. Tenere ben saldo il prodotto con una mano e rimuovere delicatamente la copertura del serbatoio con l'altra.

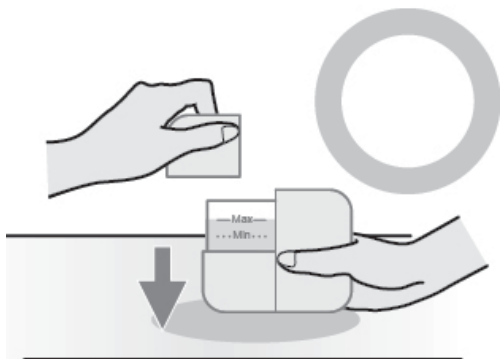

Collocare o rimuovere la copertura del serbatoio premendo l'unità contro il piano di appoggio.

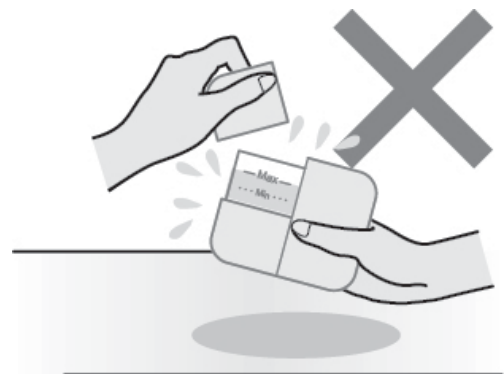

Non sollevare o inclinare l'unità durante queste fasi.

- Non versare acqua nel foro di uscita della nebulizzazione o direttamente dal rubinetto.
- Evitare l'uso continuo prolungato del prodotto. Dopo 30 minuti di utilizzo sono necessari almeno 30 minuti di riposo.
- Non premere l'interruttore per l'attivazione della funzione di nebulizzazione quando il serbatoio dell'acqua è vuoto.
- Prima di versare acqua o di procedere alla pulizia del prodotto, scollegare l'alimentatore dall'unità e controllare di averla spenta.
- Evitare di posizionare il prodotto:
 - A diretto contatto con il foro di uscita della nebulizzazione (ad es. mobili, abiti, tende, pareti, carta da parati o soffitti).
 - Nei pressi di fuoco, luce solare diretta o dove ci sono temperature elevate (ad es. radiatori o bocche di ventilazione dei condizionatori d'aria).
 - Piani sospesi o irregolari, superfici instabili (ad es. tappeti o materassi).

- Vicino a elettrodomestici o apparecchi di precisione
- Nei pressi di campi magnetici (ad es. altoparlanti).
- In luoghi umidi (ad es. stanze da bagno o serre).
- Pulire e asciugare accuratamente il serbatoio dopo ogni utilizzo.
- Quando il prodotto viene trasportato, controllare che il serbatoio sia vuoto.
- Quando si utilizza il prodotto in un luogo freddo o umido, potrebbe formarsi umidità sulla sua superficie. Pulire delicatamente con un panno asciutto.

NOTA Tra le riparazioni in garanzia non rientrano il malfunzionamento del prodotto o altri danni derivanti dalla mancata osservanza di queste istruzioni da parte dell'utente.

- Questo prodotto è un diffusore di aromi; non ha una capacità di umidificazione pari a quella di un umidificatore.

UTILIZZO DELL'OLIO AROMATICO

Seguire attentamente i consigli elencati di seguito per l'uso corretto dell'olio aromatico, al fine di evitare di causare il malfunzionamento del prodotto o danni ad esso e alle persone.

- Usare sempre oli essenziali naturali. Non usare altri oli, né oli diluiti con alcool o contenenti impurità, profumi o colonie.
- Versare una o due gocce di olio in 40 ml d'acqua. Non superare le dosi consigliate.
- Con questo prodotto non sono in dotazione oli aromatici. Acquistarli separatamente.

- Non applicare direttamente olio non diluito sulla pelle e non ingerirlo.
- Se l'olio viene versato sulla pelle, lavarlo via con acqua. In caso di ingestione, richiedere immediatamente assistenza medica.
- L'olio non deve entrare in contatto con gli occhi. Se l'olio entra in contatto con gli occhi, risciacquare immediatamente con acqua.
- Se non ci si sente bene, interrompere immediatamente l'uso.
- Le donne in gravidanza, le persone anziane o le persone affette da malattie croniche possono essere più sensibili all'essenza profumata. In caso di problemi, si consiglia di interrompere immediatamente l'uso.
- Si consiglia alle donne in gravidanza di non usare i seguenti oli essenziali: Salvia sclarea, gelsomino, timo, basilico, finocchio, menta piperita, maggiorana, mirra, melissa, lavanda, citronella, rosmarino.
- Per i bambini, ridurre la quantità di olio.
- Riporre gli oli essenziali in un luogo fresco e non illuminato, con il tappo ben chiuso e fuori dalla portata di bambini e animali domestici.
- Osservare la data di scadenza. Utilizzare l'olio essenziale entro un anno dalla prima apertura (entro sei mesi per il citrus).

MANUTENZIONE E PULIZIA

Seguire attentamente i seguenti consigli per l'uso e la pulizia corretti del prodotto, al fine di garantirne durata e corretto funzionamento.

- Pulire il serbatoio dell'acqua ogni tre o quattro giorni come indicato di seguito:

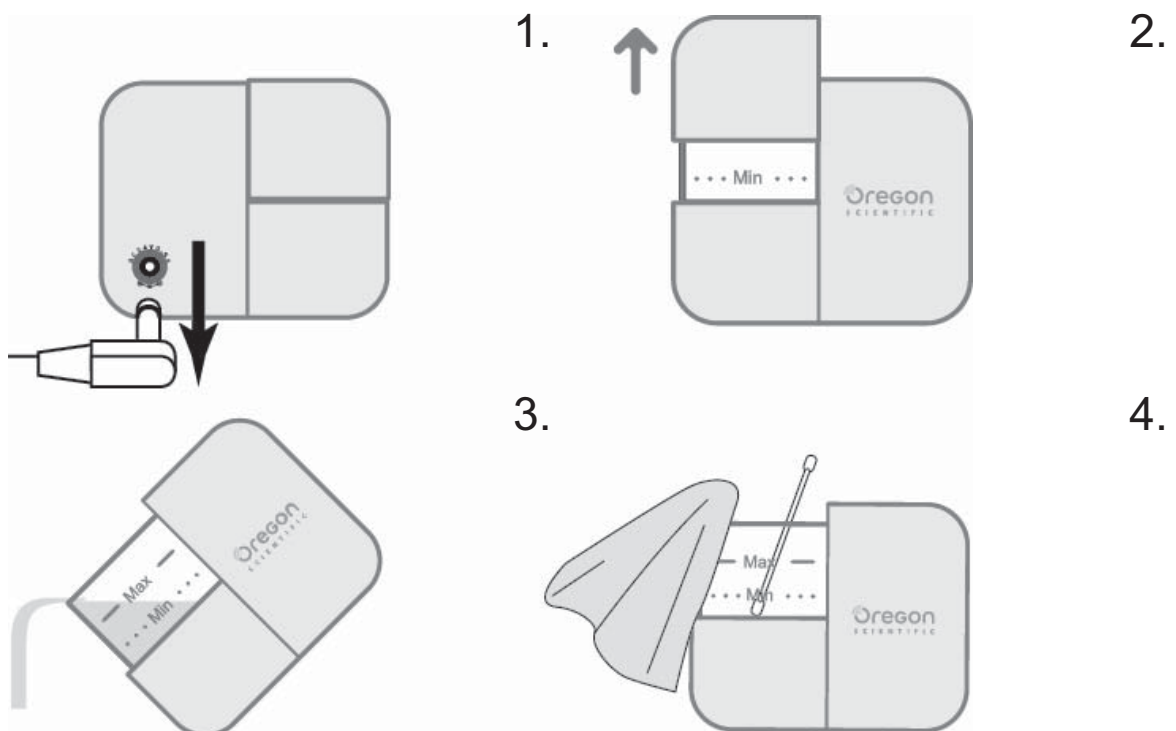

1. Scollegare l'alimentatore dal prodotto.
2. Rimuovere la copertura del serbatoio.
3. Svuotare il serbatoio.
4. Pulire delicatamente l'interno del serbatoio con un panno morbido inumidito con detergente neutro. Per pulire la piastra vibrante a ultrasuoni, usare un cotton fioc inumidito con detergente neutro. Non toccare la piastra vibrante a ultrasuoni né esercitare forza eccessiva su di essa.

5. Versare nel serbatoio acqua di rubinetto. Attendere qualche minuto, quindi svuotare il serbatoio. Asciugare con cura il serbatoio con un panno asciutto.
 6. Pulire la superficie interna ed esterna della copertura del serbatoio con un panno morbido. Pulire attentamente il foro di uscita della nebulizzazione con dei cotton fioc.
- In caso di residui ostinati, versare acqua di rubinetto fino alla linea "MAX" del serbatoio dell'acqua e aggiungere una goccia di detergente neutro.
 - Attivare il prodotto impostando il timer per la nebulizzazione su 30 minuti.
 - Successivamente, risciacquare diverse volte l'interno del serbatoio con acqua di rubinetto.
 - Per la pulizia, non usare prodotti chimici come benzene, solvente o alcool.
 - Usare solo detersivi neutri. Non usare detersivi a base di clorina, acido o enzimi.
 - Quando si prevede di non utilizzare il prodotto per un lungo periodo, pulirlo come descritto in precedenza prima di riporlo.
 - Dopo un periodo prolungato di inutilizzo del prodotto, pulirlo come descritto in precedenza prima dell'uso.

SPECIFICHE

Nome del prodotto	Mini diffusore di aromi
Colore dell'unità	Giglio (bianco) Ciliegia (rosa) Prugna (Nero-blu)
Dimensioni (mm):	73 (L) x 90 (A) x 45 (P)
Peso (g)	Circa 130 (alimentatore AC escluso)
Alimentazione	Alimentatore in dotazione
Consumo elettrico	Ingresso AC100 - 240V 50/60Hz Uscita DC24V 500mA Lunghezza del cavo di alimentazione Circa 1,8 m 6,5 W
Intervallo timer	30 min / 60 min* / 90 min* *Modalità Eco (funzionamento intermittente)
Metodo di diffusione dell'aroma	Metodo umidificazione a vibrazioni e a ultrasuoni
Superficie di diffusione	Circa 9,9 – 13,2 m ²
Volume del serbatoio	Circa 40 ml
Accessori	Alimentatore incluso Recipiente dell'acqua Custodia
Paese di fabbricazione	Cina

INFORMAZIONI SU OREGON SCIENTIFIC

Per avere maggiori informazioni sui nuovi prodotti Oregon Scientific visita il nostro sito internet www.oregonscientific.it , dove potrai trovare tutte le informazioni di cui hai bisogno, o collegati a www.oregonscientificstore.it.

Per ricerche di tipo internazionale puoi visitare invece il sito www2.oregonscientific.com/about/international.asp.

DICHIARAZIONE DI CONFORMITA' UE

Oregon Scientific dichiara che questo prodotto Mini diffusore di aromi (Modello: WS904) è conforme alla direttiva EMC 2004 / 108 / EC . Una copia firmata e datata della Dichiarazione di Conformità è disponibile, su richiesta, tramite il servizio clienti della Oregon Scientific.



N136



- i) “Questo prodotto non deve essere utilizzato da persone (compresi bambini) con capacità fisiche, sensoriali o mentali ridotte oppure prive di esperienza e conoscenza, a meno che non si trovino sotto la supervisione di una persona responsabile della loro sicurezza o abbiano ricevuto istruzioni sull’uso del prodotto da tale persona. I bambini devono trovarsi sotto la supervisione di un adulto per garantire che non giochino con il prodotto”

- ii) Il prodotto deve essere usato esclusivamente con il mezzo di vaporizzazione consigliato. L'uso di altre sostanze può provocare rischi di intossicazione o di incendio.
- iii) Scollegare il prodotto durante le fasi di riempimento e pulizia.

iv) Smaltimento corretto di questo prodotto:

	<p>questo segno indica che questo prodotto non deve essere gettato con gli altri rifiuti domestici in tutta l'Unione Europea. Al fine di evitare potenziali danni ambientali o alla salute umana dovuti ad uno smaltimento scorretto, riciclare il prodotto in modo responsabile, così da promuovere il riutilizzo sostenibile delle risorse materiali. Per restituire il dispositivo utilizzato, utilizzare i sistemi di restituzione e raccolta o contattare il rivenditore presso cui il prodotto è stato acquistato. Il rivenditore può ritirare questo prodotto per riciclarlo in modo sicuro per l'ambiente.</p>
--	--

Mini diffuseur de arôme

Modèle : WS904

MANUEL DE L'UTILISATEUR

TABLE DES MATIÈRES

Introduction.....	1
Pour Votre Sécurité.....	1
Vue D'ensemble.....	3
Caractéristiques.....	4
Comment L'utiliser.....	5
Précautions d'utilisation.....	7
Utilisation des Huiles Aromatiques.....	9
Nettoyage et Entretien.....	11
Caractéristiques.....	13
A Propos de Oregon Scientific.....	14
Europe - Déclaration de Conformité.....	14

INTRODUCTION

Nous vous remercions d'avoir acheté notre « Mini Diffuseur d'arôme WS904 ». Ce manuel d'instructions contient les informations pratiques sur l'utilisation et l'entretien approprié de ce produit. Pour apprécier ces fonctionnalités, veuillez lire entièrement ce manuel avant la première utilisation et le conserver pour toute référence ultérieure.

POUR VOTRE SECURITE

Veuillez suivre attentivement les conseils ci-dessous pour éviter de causer des risques aux personnes.

- Ne pas modifier le produit. Pour toute réparation, veuillez consulter le revendeur ou directement notre société.
- Ne jamais faire ce qui suit avec le cordon d'alimentation de l'adaptateur CA : le trafiquer, le plier, le tirer, le tordre, le modifier, le mettre à proximité de zone ou d'objets à température élevée, y poser des objets lourds ou l'écartier entre des objets.
- Ne pas utiliser le produit si le cordon d'alimentation ou la fiche CC de l'adaptateur CA est endommagé ou s'il y a un faux contact dans la connexion du cordon d'alimentation.
- Si vous constatez quoique ce soit d'anormal avec le corps de l'appareil ou l'adaptateur CA (comme par exemple une odeur ou un bruit suspects ou une augmentation anormale de la température), arrêtez immédiatement d'utiliser le produit et débranchez le cordon d'alimentation

de la prise murale. Consultez le revendeur ou directement notre société.

- Ne pas immerger le corps de l'appareil ou l'adaptateur CA dans l'eau ou les éclabousser.
- Ne jamais brancher ou débrancher l'adaptateur CA avec les mains humides.
- Si vous n'utilisez pas l'appareil, débranchez le cordon d'alimentation de la prise murale.
- Ne pas toucher la plaque de vibration à ultrason.
- Ce produit n'est pas un inhalateur médical. Ne pas inhaler la brume directement à partir de l'orifice de sortie.
- Ne pas insérer d'objets étrangers comme des épingles ou des fils dans l'orifice de sortie de la brume ou les espaces entre les pièces de l'appareil.
- Gardez ce produit hors de portée des bébés et des enfants.

VUE D'ENSEMBLE

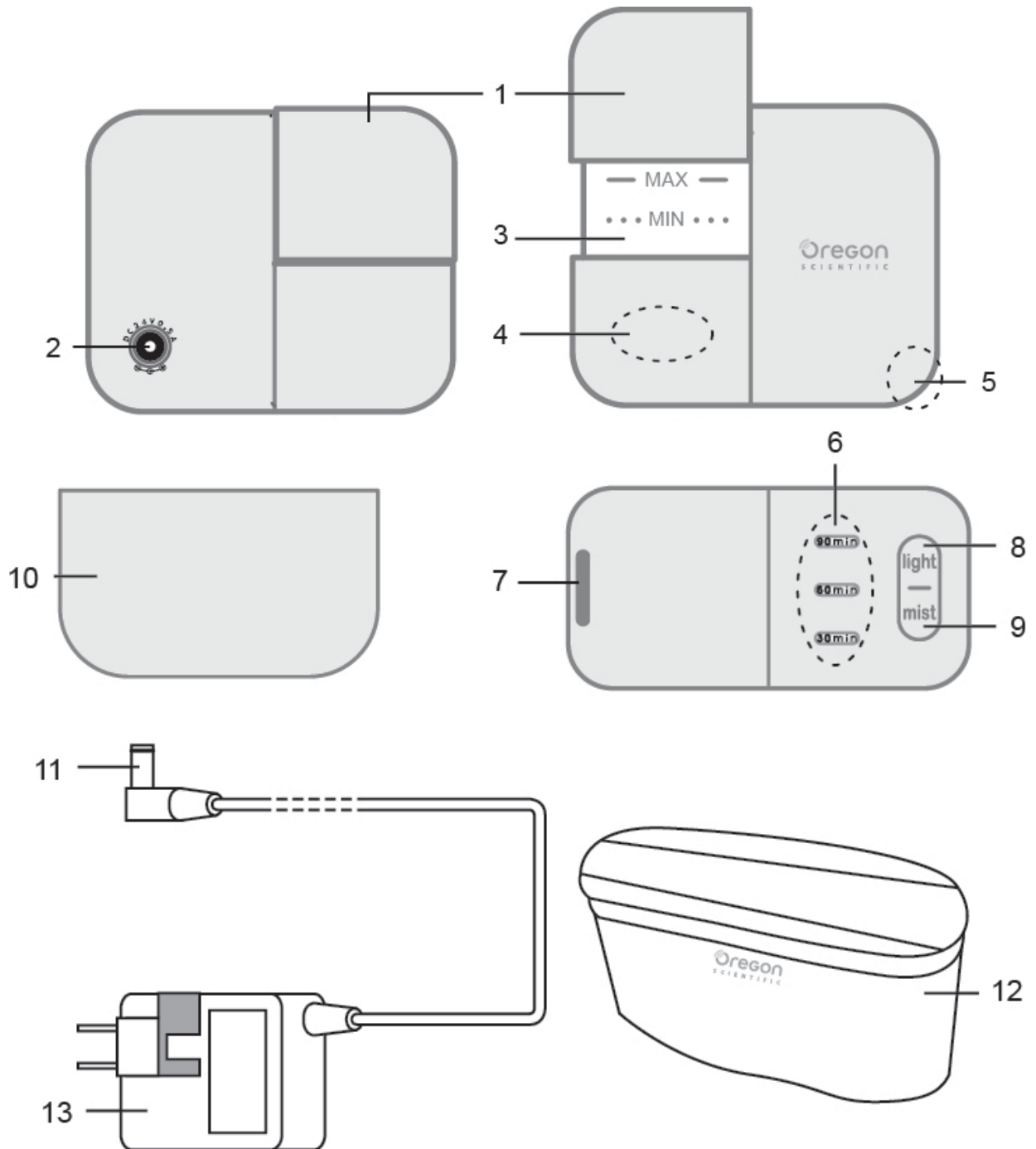

1. Couvercle du réservoir
2. Prise CC
3. Réservoir d'eau
4. Plaque de vibration à ultrason
5. Orifice de sortie de brume
6. Voyant indicateur du minuteur
7. Orifice de sortie de brume
8. Interrupteur lumineux
9. Interrupteur de brume
10. Vasque
11. Fiche CC
12. Pochette de protection
13. Adaptateur CA

CARACTERISTIQUES

- Enveloppé dans une pochette élégante et simple à transporter, à même de contenir jusqu'à deux bouteilles d'arôme.
- Appréciez ces arômes n'importe où, même en voyage.
- Appréciez une senteur durable avec uniquement une ou deux gouttes de l'arôme de votre choix.
- Le volume d'huile nécessaire peut être adouci avec un mélange d'eau.
- Vous pouvez sélectionner une option de 30, 60 ou 90 minutes à l'aide du minuteur de brume*.
- La fonction d'arrêt automatique et le voyant LED de verrouillage garantit la sécurité pendant la nuit*.
- Le voyant LED consomme moins d'énergie, c'est donc plus économique.

COMMENT L'UTILISER

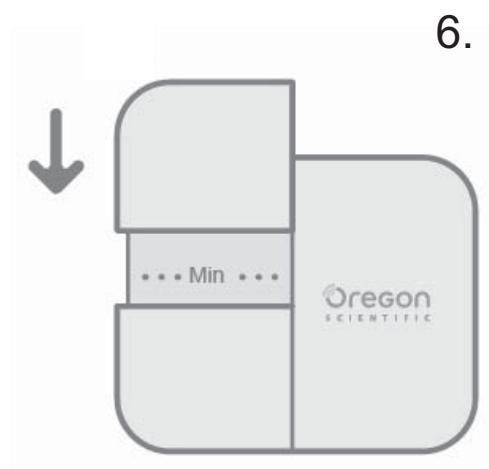
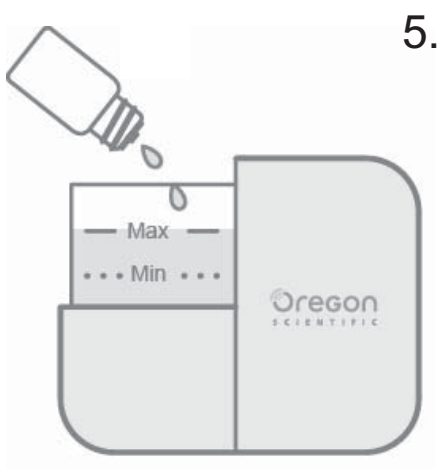
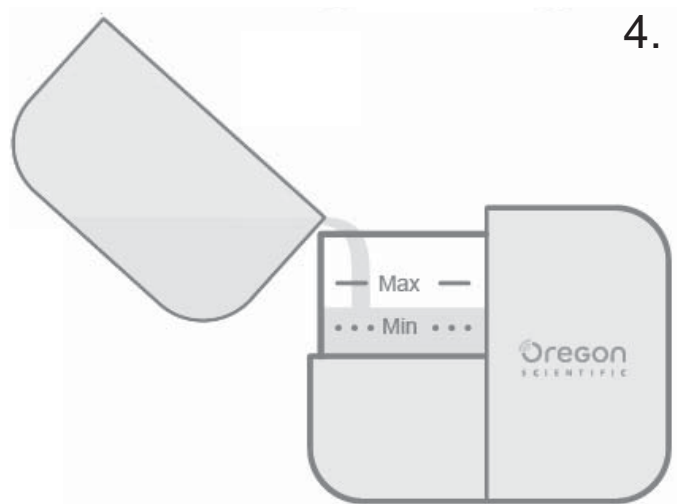
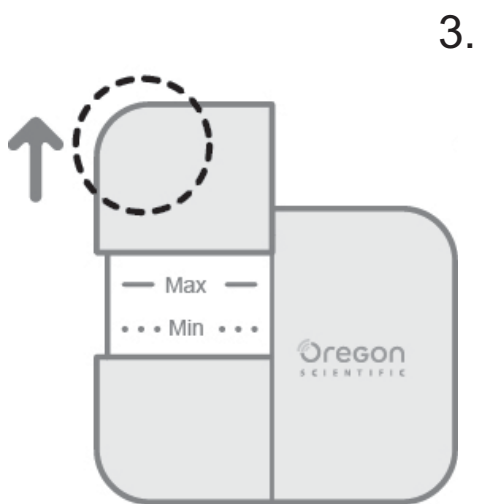
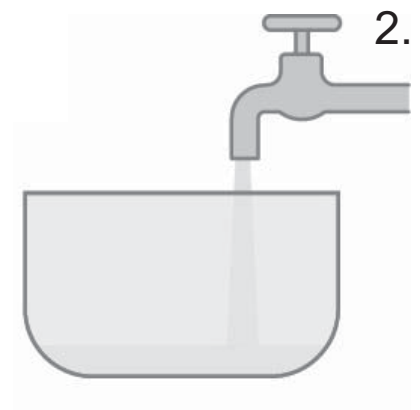
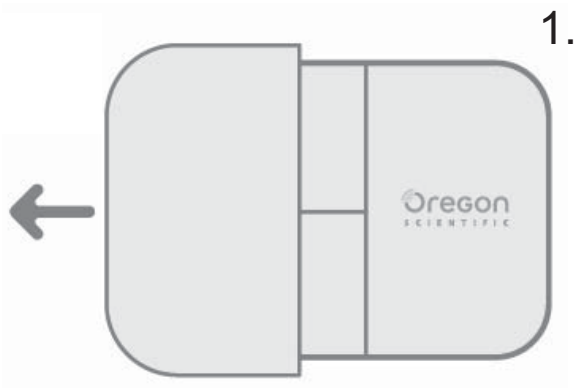

7.

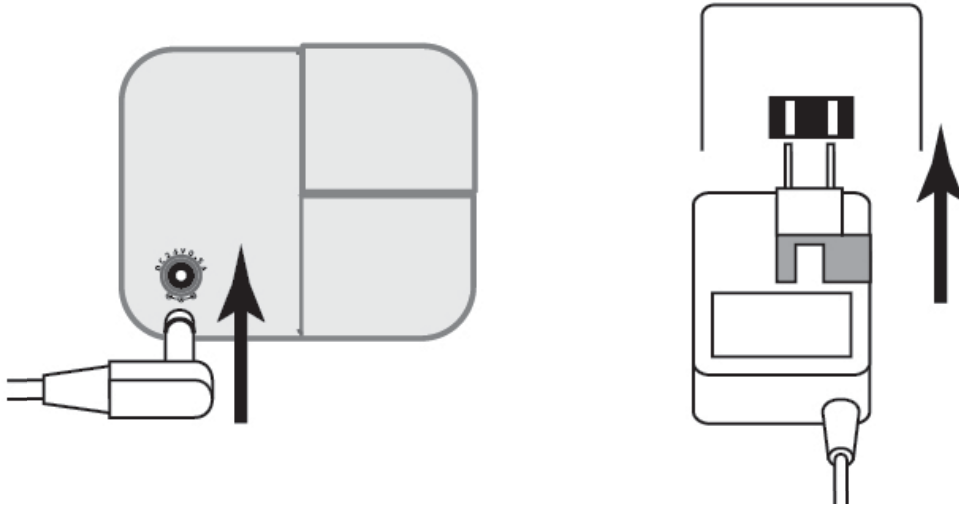

1. Faites glisser la vasque sur la gauche et détachez-la de l'appareil.
2. Remplissez la vasque d'eau. Veuillez toujours utiliser de l'eau fraîche du robinet à température ambiante. Ne pas utiliser de l'eau de puits, de l'eau minérale ou de l'eau alcaline ionisée.
3. Glissez le couvercle du réservoir vers le haut (indiqué par des pointillés) et détachez-le de l'appareil.
4. Versez l'eau de la vasque dans le réservoir au niveau indiqué entre « MIN » (pointillés) et « MAX » (ligne). Faites attention à ne pas dépasser la ligne « MAX ». Veillez à ne pas renverser de l'eau sur le produit.
5. Mettez une ou deux gouttes d'huile aromatique dans le réservoir. Utilisez des huiles essentielles 100 % dérivés de plantes. Faites attention à ne pas en renverser sur le produit.
6. Refixez le couvercle du réservoir en le coulissant vers le bas. Ne pas retirer le couvercle du réservoir si le produit est en marche.
7. Insérez la fiche CC de l'adaptateur CA dans la prise CC à l'arrière de l'appareil. Branchez l'adaptateur CA dans la prise murale (100 - 240 V CA).

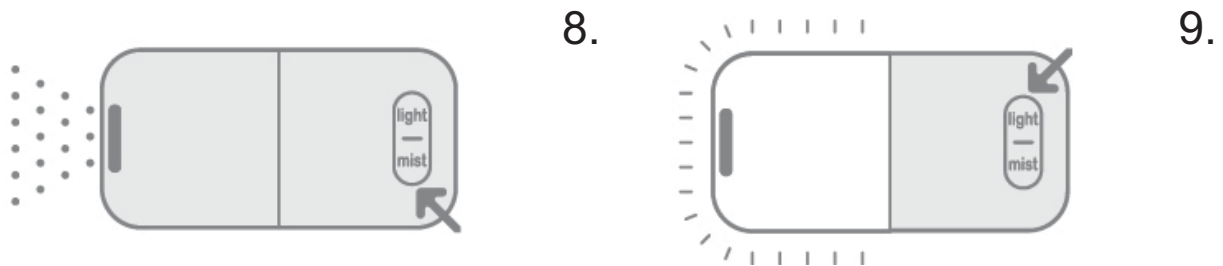

* Ce produit fonctionne en mode ECO (fonctionnement intermittent).

8. Appuyez sur l'interrupteur de brume pour activer la diffusion de brume. Assurez-vous que l'entrée d'air sur le côté droit de l'appareil n'est pas bloquée et que la vasque est bien fixée. Vous pouvez modifier le réglage du minuteur de brume sur 0 min, 60 min, 90 min ou sur OFF en appuyant plusieurs fois sur l'interrupteur de brume.*
9. Appuyez sur l'interrupteur de brume pour activer le voyant LED.*

REMARQUE Lorsque le volume d'eau du réservoir est faible, la diffusion de brume s'arrêtera automatiquement et le voyant LED s'éteindra en dépit du temps restant du minuteur.

Précautions d'utilisation

- Une fois le réservoir rempli d'eau, retirez son couvercle avec précaution. Exercez une pression sur l'appareil avec une main et détachez délicatement le couvercle du réservoir avec l'autre main.

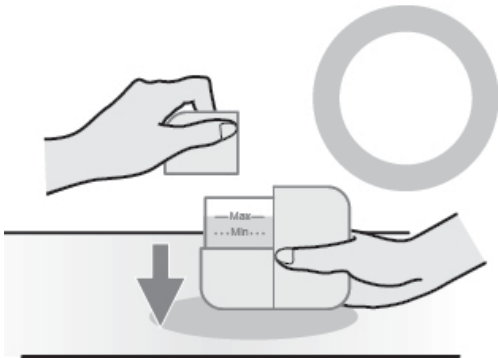

Fixez ou défixez le couvercle du réservoir en exerçant une pression sur l'appareil.

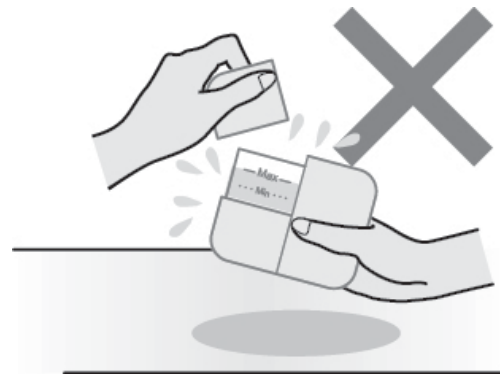

N'élevez ni ne basculez pas l'appareil en le fixant ou le défixant.

- Ne versez pas directement l'eau dans l'orifice de sortie de brume ou directement du robinet.
- Evitez d'utiliser le produit trop longtemps. Une pause de 30 minutes est nécessaire après 30 minutes d'utilisation.
- N'appuyez pas sur l'interrupteur de brume si le réservoir est vide.
- Avant de remplir d'eau ou de nettoyer l'appareil, débranchez l'adaptateur CA et assurez-vous que le produit est hors tension.
- Evitez d'utiliser ce produit dans les endroits suivants :
 - A proximité d'objets directement exposés aux projections de brume (par exemple, les meubles, les vêtements, les rideaux, les murs, le papier ou les plafonds).
 - A proximité d'une cheminée, de lieux directement exposés au soleil ou aux températures élevées (par exemple, chauffage ou grille de ventilation de l'air conditionné).
 - Emplacements surélevés ou surfaces irrégulières et instables (par exemple tapis ou matelas).

- A proximité des appareils électriques ou de précision.
- A proximité des champs magnétiques élevés (par exemple, haut-parleurs).
- Emplacements humides (par exemple, salles de bain ou serres)
- Veuillez toujours à nettoyer et sécher entièrement le réservoir d'eau après chaque utilisation.
- Si vous devez transporter le produit, vérifiez que le réservoir est vide.
- Si vous utilisez le produit dans un endroit froid ou humide, de l'humidité peut se former à sa surface. Essayez l'humidité avec une serviette sèche.

REMARQUE La garantie de réparation ne prend pas en compte les dysfonctionnements ou les dommages au produit résultant du non respect de ces instructions.

- Ce produit est un diffuseur d'arôme; il n'a pas la capacité d'humidification équivalente à un humidificateur.

UTILISATION DES HUILES AROMATIQUES

Veillez suivre avec attention les conseils d'utilisation ci-dessous pour un usage approprié des huiles aromatiques afin d'éviter tout dommage ou dysfonctionnement du produit et les risques pour les personnes.

- Utilisez toujours des huiles essentielles 100 % dérivés de plantes. Ne pas utiliser d'autres huiles ou des huiles diluées avec de l'alcool ou contenant des impuretés, du parfum ou de l'eau de Colonne.

- Mettez une ou deux gouttes d'huile aromatique dans 40 ml d'eau. Ne pas dépasser les quantités indiquées.
- Aucune huile aromatique n'est incluse à ce produit. Veuillez les acheter séparément.
- N'appliquez pas directement de l'huile non diluée sur la peau ou ne l'avalez pas.
- En cas de contact avec la peau, rincez la zone avec de l'eau. Si vous l'avalez, consultez immédiatement un médecin.
- Veillez à ce que l'huile n'entre pas en contact avec les yeux. En cas de contact avec les yeux, rincez immédiatement la zone avec de l'eau.
- Si vous ne vous sentez pas bien, arrêtez immédiatement le produit.
- Les femmes enceintes, les personnes âgées, ou les personnes souffrant de maladies chroniques peuvent être sensibles au parfum dégagé. Si elles ne se sentent pas bien, arrêtez immédiatement le produit.
- Il est déconseillé aux femmes enceintes d'utiliser les huiles essentielles suivantes : Sauge, Jasmin, Thym, Basilic, Fenouil, Menthe poivrée, Origan, Myrrhe, Melissa, Lavande, Citronnelle, Romarin.
- Pour une utilisation en présence d'enfants en bas âge, réduisez la quantité d'huile.
- Entreposez les huiles essentielles dans un endroit frais, le capuchon fermement serré et hors de portée des enfants.
- Respectez la date de péremption. Utilisez les huiles essentielles dans l'année qui suit leur ouverture (dans les six mois pour les agrumes).

NETTOYAGE ET ENTRETIEN

Veillez suivre les étapes ci-dessous pour un nettoyage et un entretien approprié du produit afin d'assurer son aptitude à l'emploi et sa durabilité.

- Nettoyez le réservoir d'eau tous les trois à quatre jours comme décrit ci-dessous :

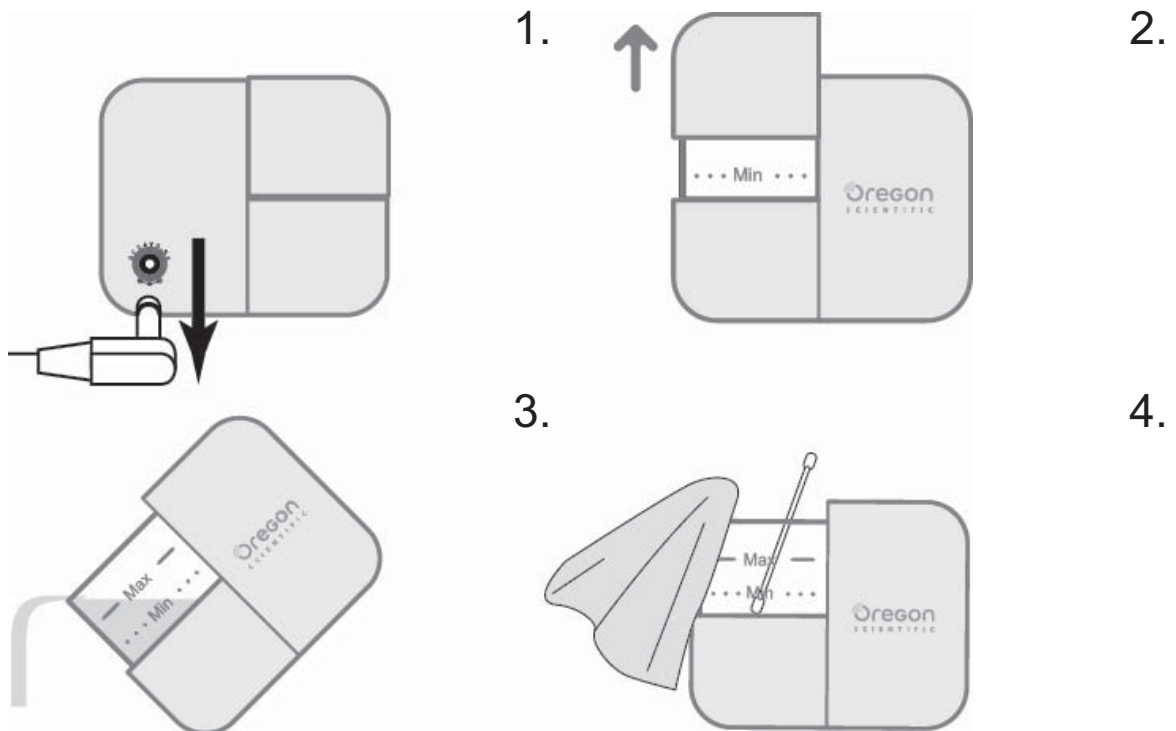

1. Débranchez l'adaptateur CA du produit.
2. Détachez le couvercle.
3. Videz le réservoir d'eau.
4. Essuyez délicatement l'intérieur du réservoir d'eau avec un tissu doux légèrement humidifié de détergent neutre. Pour nettoyer la plaque de vibration à ultrason, utilisez un tampon de coton doux légèrement humidifié de détergent neutre. Ne pas toucher la

plaque de vibration à ultrason ou exercez une force excessive.

5. Remplissez le réservoir d'eau avec de l'eau du robinet. Laissez reposer pendant quelques minutes et videz l'eau. Essuyez l'eau à l'aide d'un tissu sec.
 6. Essuyez l'intérieur et l'extérieur du couvercle du réservoir à l'aide d'un tissu doux. Utilisez des tampons de coton doux pour nettoyer l'orifice de sortie de brume.
- Pour les résidus incrustés, remplissez le réservoir d'eau du robinet jusqu'à la limite « MAX » et ajoutez un peu de détergent neutre.
 - Allumez le produit en réglant le minuteur sur 30 minutes, puis rincez à plusieurs reprises l'intérieur du réservoir avec de l'eau du robinet.
 - Ne pas utiliser de produits chimiques comme du benzène, du diluant ou de l'alcool pour le nettoyage.
 - N'utilisez que des détergents neutres. Ne pas utiliser d'autres détergents tels que le chlore, des acides ou des détergents à base d'enzymes.
 - Si vous ne comptez pas l'utiliser pour une période prolongée, nettoyez le produit comme décrit ci-dessus avant de le ranger.
 - Après une période prolongée, nettoyez le produit comme décrit ci-dessus avant toute utilisation.
 - Dépoussiérez régulièrement le cordon d'alimentation.

CARACTERISTIQUES

Nom du produit	Mini diffuseur d'arôme
Couleur de l'appareil	Lys des étangs (blanc) Cerise (rose) Prune (noir bleuté)
Dimensions (mm)	73 (H) x 90 (E) x 45 (P)
Poids (g)	Environ 130 g (sans l'adaptateur CA)
Source d'alimentation	Adaptateur CA dédié fourni
Consommation d'énergie	Entrée : 100 - 240 V CA / 50/60 Hz Sortie : 24 V CC / 500 mA Longueur du cordon d'alimentation : environ 1,8 m 6,5 W
Option minuteur de brume	30 min / 60 min* / 90 min* * Mode ECO (fonctionnement intermittent).
Méthode de diffusion d'arôme	Méthode d'humidification par vibration à ultrason
Espace au sol applicable	Environ 9,9 - 13,2 m ²
Volume du réservoir d'eau	Environ 40 ml
Nombre d'ampoules LED	2 ampoules (Blanche et rose, noire bleutée version : blanche) 3 ampoules (verte pour l'indicateur du minuteur)
Accessoires	Adaptateur CA dédié, Vasque Pochette de protection spéciale
Pays de fabrication	Chine

A PROPOS DE OREGON SCIENTIFIC

Pour plus d'informations sur les produits Oregon Scientific France, rendez-vous sur notre site www.oregonscientific.fr. Si vous êtes aux Etats-Unis, vous pouvez contacter notre support consommateur directement: sur le site www2.oregonscientific.com/service/support.asp.

Pour des renseignements internationaux, rendez vous sur le site:

www2.oregonscientific.com/about/international.asp.

EUROPE - DÉCLARATION DE CONFORMITÉ

Par la présente, Oregon Scientific déclare que Mini diffuseur d'arôme (Modèle: WS904) est conforme à la directive européenne 2004 / 108 / EC. Une copie signée et datée de la déclaration de conformité est disponible sur demande auprès de notre Service Client.



N136



- i) “Cet appareil n'est pas adapté aux personnes (y compris les enfants) aux capacités mentales, sensorielles ou motrices réduites, ne connaissant pas ou n'ayant pas l'expérience nécessaire du produit, sauf sous la supervision ou recevant les instructions d'utilisation d'un adulte responsable de leur sécurité. Il est recommandé

de surveiller les enfants pour s'assurer qu'ils ne jouent pas avec l'appareil.”

- ii) Utilisez l'appareil avec les produits de vaporisation recommandés uniquement. L'utilisation d'autres substances peut entraîner des risques toxiques ou des incendies.
- iii) Débranchez l'appareil pendant le remplissage et le nettoyage.

iv) Elimination adéquate de ce produit :	
	<p>En Union européenne, ce signe indique que le produit devrait être éliminé avec les autres appareils domestiques. Pour se prémunir des effets nuisibles sur l'environnement ou la santé par les éliminations non régulées des déchets, recyclez-le pour promouvoir la réutilisation durable des ressources matérielles. Pour retourner votre appareil usagé, veuillez utiliser les systèmes de collecte et de retour matériel ou contactez le revendeur du produit. Ils peuvent reprendre l'appareil pour le recycler tout en respectant l'environnement.</p>

Mini-Aromazerstäuber

Modell: WS904

BEDIENUNGSANLEITUNG

INHALT

Einleitung.....	1
Zu Ihrer Sicherheit.....	1
Übersicht.....	3
Eigenschaften.....	4
Anleitung.....	5
Vorsichtsmaßnahmen für Anwendung.....	8
Verwendung von Aromaöl.....	10
Pflege und Reinigung.....	12
Technische Daten.....	14
Über Oregon Scientific.....	15
EU-Konformitätserklärung.....	15

EINLEITUNG

Wir danken Ihnen für den Kauf unseres “WS904 Mini-Aromazerstäubers”. Diese Anleitung enthält nützliche Informationen über die richtige Anwendung und Pflege dieses Produkts. Um sich an seinen Funktionen erfreuen zu können, lesen Sie bitte diese Anleitung vor der ersten Inbetriebnahme durch und bewahren Sie sie auf, um später darin nachschlagen zu können.

ZU IHRER SICHERHEIT

Befolgen Sie die nachstehenden Tipps genau, um eine Gefährdung von Personen auszuschließen.

- Verändern Sie das Produkt keinesfalls. Bei Reparaturfällen kontaktieren Sie den Händler oder unser Unternehmen.
- Sie dürfen das Stromkabel des Netzadapters niemals auf eine der folgenden Arten behandeln: Es manipulieren, verbiegen, daran ziehen, es verdrehen oder verändern; platzieren Sie es weiters nicht in der Nähe von Bereichen oder Gegenständen mit hohen Temperaturen, stellen Sie keine schweren Objekte darauf ab, und quetschen Sie es nicht zwischen Objekten ein.
- Verwenden Sie das Produkt nicht, wenn das Netzkabel oder der Stecker des Netzadapters beschädigt ist, oder sich die Verbindung des Netzkabels gelockert hat.
- Falls Sie etwas Ungewöhnliches am Gehäuse des Produkts oder am Netzadapter bemerken (z.B. ungewöhnlicher

Geruch und Geräusche, oder ungewöhnlich hohe Temperaturen), verwenden Sie das Produkt ab sofort nicht mehr und ziehen Sie den Netzstecker aus der Steckdose. Kontaktieren Sie den Verkäufer oder unser Unternehmen.

- Tauchen Sie das Gehäuse des Geräts oder den Netzadapter niemals in Wasser, und vermeiden Sie es, Wasser darauf zu verspritzen.
- Vermeiden Sie es, den Netzadapter mit nassen Händen anzuschließen oder vom Gerät zu trennen.
- Ziehen Sie das Netzkabel bei Nichtverwendung aus der Steckdose.
- Vermeiden Sie es, die Ultraschall-Vibrationsplatte zu berühren.
- Dieses Produkt ist kein medizinischer Inhalator. Atmen Sie keinen Nebel direkt am Nebelauslass ein.
- Stecken Sie keine Fremdkörper, wie Nadeln oder Drähte in den Nebelauslass oder in die Spalten zwischen den Gerätekomponenten.
- Halten Sie das Produkt unbedingt von Säuglingen und Kindern fern.

ÜBERSICHT

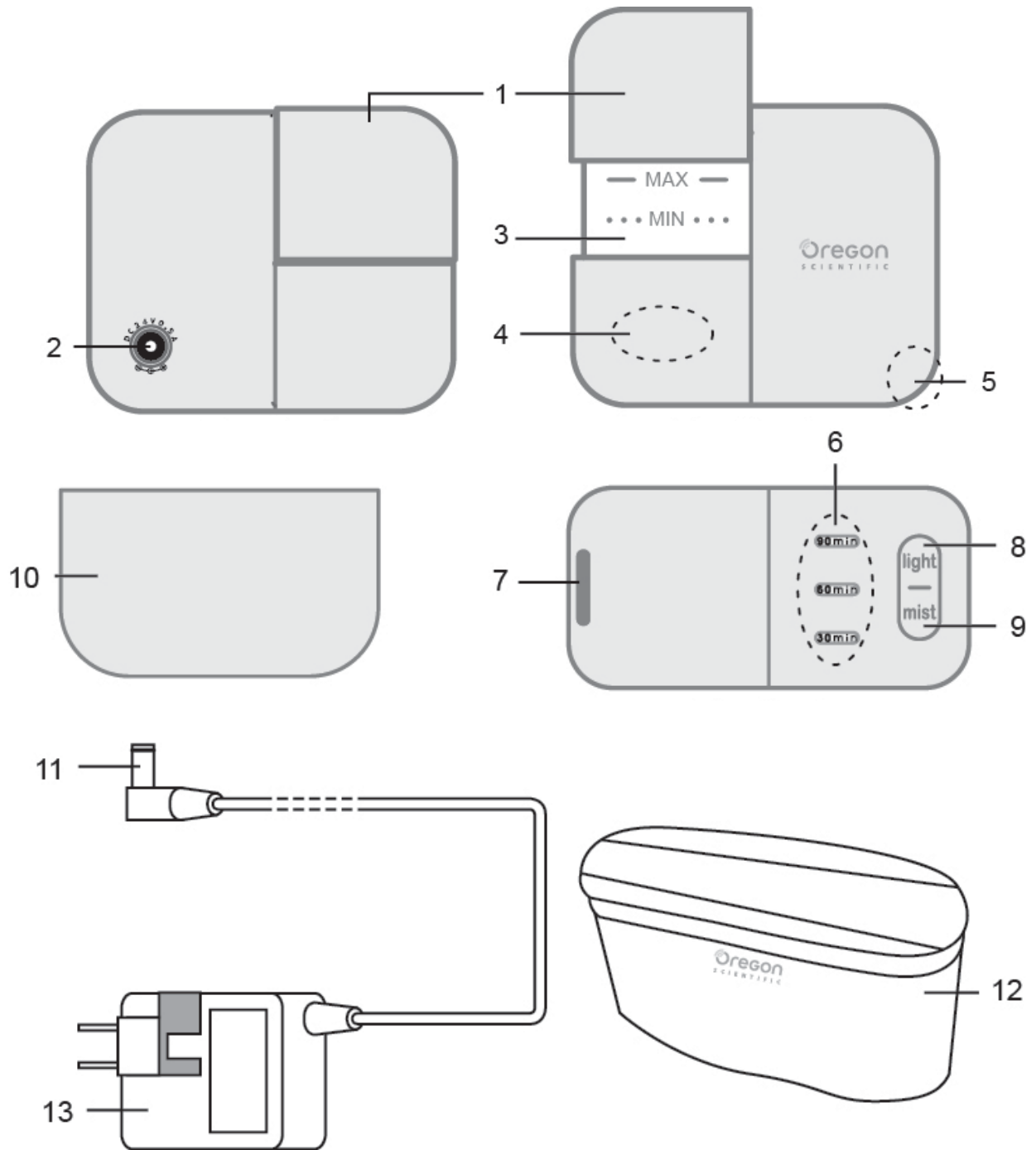

- | | |
|---------------------------------|------------------|
| 1. Deckel für Behälter | 7. Nebelauslass |
| 2. Anschlussbuchse | 8. Lichtschalter |
| 3. Wasserbehälter | 9. Nebelschalter |
| 4. Ultraschall-Vibrationsplatte | 10. Füllbecher |
| 5. Nebelauslass | 11. Netzstecker |
| 6. LED für Timeranzeige | 12. Tasche |
| | 13. Netzadapter |

EIGENSCHAFTEN

- In einer eleganten und tragefreundlichen Tasche verpackt, die maximal zwei Flaschen mit Duftöl aufnehmen kann.
- Das Aroma kann an jedem beliebigen Ort genossen werden, sogar auf Reisen.
- Nur ein oder zwei Tropfen des Duftöls Ihrer Wahl können einen langanhaltenden Duft in der Luft entfalten.
- Die erforderliche Menge Öl kann durch Verdünnung mit Wasser verringert werden.
- Optionen von 30 Min., 60 Min. oder 90 Min. können für den Nebeltimer eingestellt werden*.
- Eine automatische Abschaltfunktion und die blockierende LED-Beleuchtung können Sicherheit während der Schlafenszeit gewährleisten*.
- Die LED-Beleuchtung verbraucht weniger Strom; und ist ökonomischer*.

ANLEITUNG

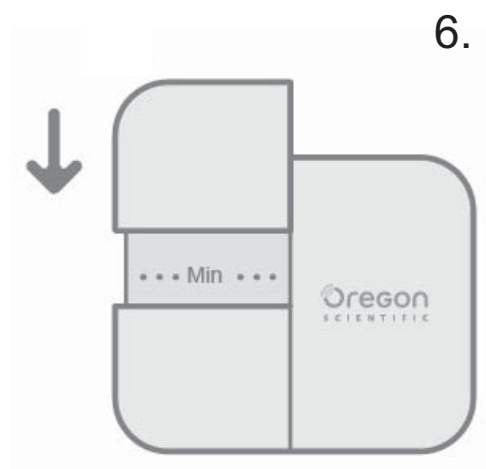
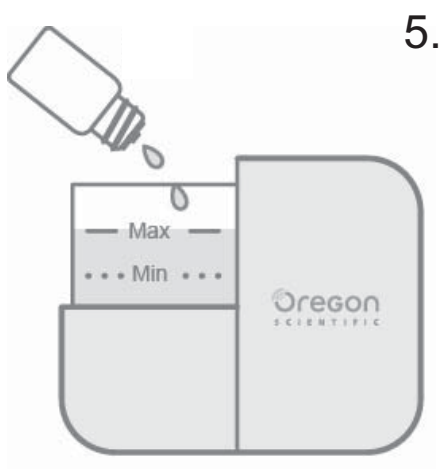
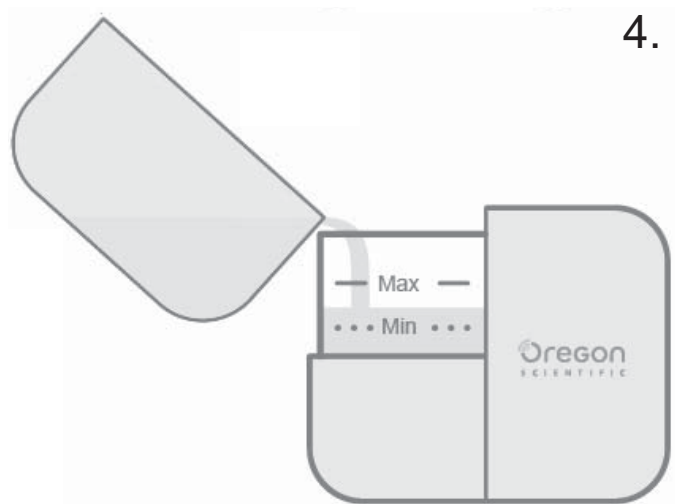
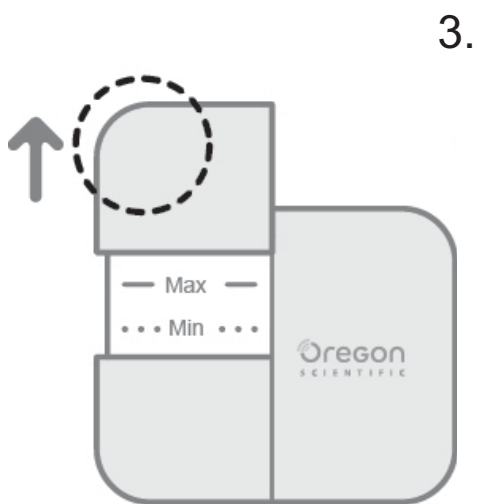
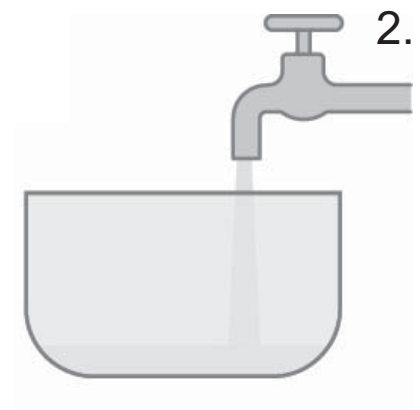
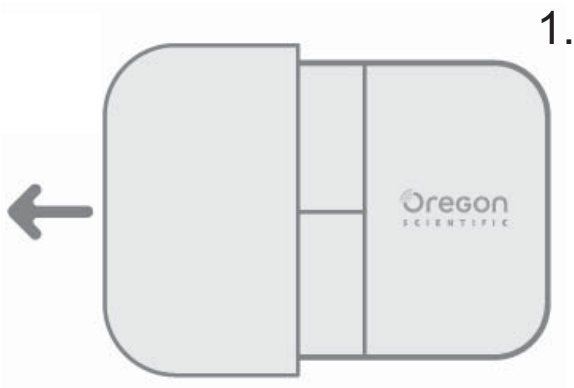

1. Schieben Sie den Füllbecher nach links und nehmen Sie ihn vom Gerät ab.
2. Befüllen Sie den Füllbecher mit Wasser. Benutzen Sie stets frisches Leitungswasser mit Zimmertemperatur. Verwenden Sie kein Brunnenwasser, Mineralwasser oder ionisiertes, alkalisches Wasser.
3. Schieben Sie den Deckel des Behälters nach oben (mit punktierter Linie umkreist) und nehmen Sie ihn vom Gerät ab.
4. Gießen Sie mit dem Füllbecher vorsichtig Wasser in den Wasserbehälter, zwischen der Markierung "MIN" (punktierte Linie) und "MAX" (durchgezogene Linie). Achten Sie darauf, die Linie "MAX" nicht zu überschreiten. Vermeiden Sie es auch, Wasser auf das Produkt zu verschütten.
5. Geben Sie einen oder zwei Tropfen Duftöl in den Wasserbehälter. Verwenden Sie 100 % pflanzliches, ätherisches Öl. Vermeiden Sie es, Öl auf das Produkt zu verschütten.
6. Bringen Sie den Deckel des Behälters wieder an, indem Sie ihn nach unten schieben. Entfernen Sie den Deckel des Behälters nicht während des Betriebs.

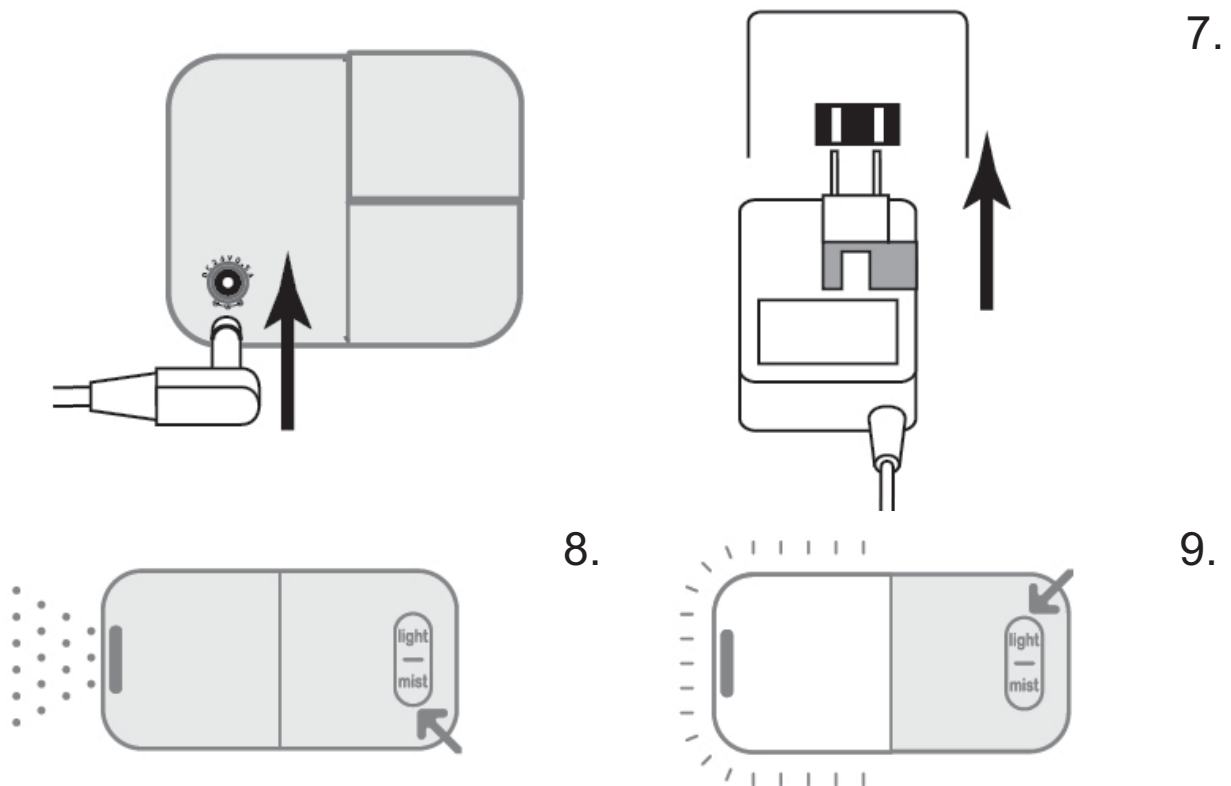

* Dieses Produkt wird im Ökomodus (Intervallbetrieb) betrieben.

7. Verbinden Sie den Stecker des Netzadapters mit der Anschlussbuchse auf der Rückseite des Gehäuses. Stecken Sie den Netzadapter anschließend in eine Steckdose (AC100-240V).
8. Betätigen Sie den Nebelschalter, um den Ausstoß des Nebels zu aktivieren. Stellen Sie sicher, dass die Lüftungsöffnung auf der rechten Seite des Geräts nicht blockiert ist und der Füllbecher vom Gerät abgenommen wurde. Sie können den Nebeltimer auf 30 Min., 60 Min., 90 Min. einstellen oder ganz ausschalten (OFF), indem Sie den Nebelschalter wiederholt betätigen.
9. Drücken Sie den Lichtschalter, um die LED-Beleuchtung einzuschalten.

HINWEIS Wenn die Wassermenge im Wasserbehälter zu niedrig ist, wird der Nebelausstoß automatisch beendet und die LED-Beleuchtung abgeschaltet, unabhängig von der verbleibenden Zeit des Nebeltimers.

Vorsichtsmaßnahmen für Anwendung

- Wenn der Wasserbehälter mit Wasser gefüllt ist, müssen Sie den Deckel besonders vorsichtig entfernen. Drücken Sie das Gerät mit einer Hand nach unten gegen die Bodenfläche und lösen Sie den Deckel vorsichtig mit der anderen Hand vom Gerät.

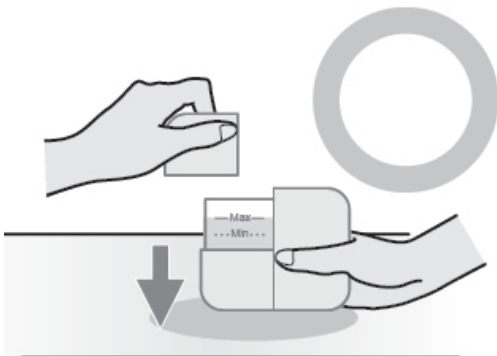

Sie dürfen den Deckel des Behälters nur abnehmen oder anbringen, während Sie das Gerät gegen den Boden drücken.

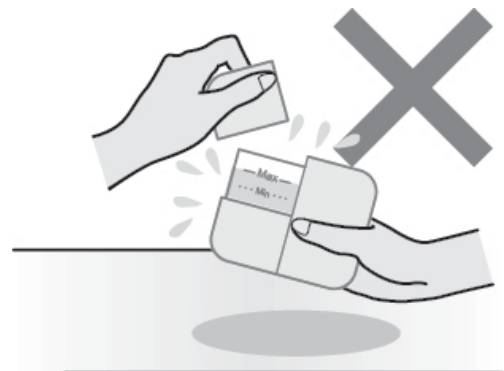

Sie dürfen das Gerät dabei nicht anheben oder kippen.

- Füllen Sie kein Wasser in den Nebelauslass und befüllen Sie das Gerät nicht direkt vom Wasserhahn.
- Vermeiden Sie eine längere, durchgehende Verwendung des Produkts. Nach einer 30-minütigen Anwendung ist eine Pause von mindestens 30 Minuten erforderlich.

- Betätigen Sie den Nebelschalter nicht bei leerem Wasserbehälter.
- Trennen Sie den Netzadapter vom Gerät und vergewissern Sie sich, dass es ausgeschaltet ist, bevor Sie das Gerät mit Wasser befüllen oder eine Reinigung durchführen.
- Vermeiden Sie es, das Produkt an folgenden Standorten in Betrieb zu nehmen:
 - Bei Gegenständen, die sich in unmittelbarer Nähe des austretenden Nebels befinden (z.B. Möbel, Bekleidung, Vorhänge, Wände, Zeitungen oder Zimmerdecken).
 - In der Nähe von Feuerstellen, direkter Sonnenbestrahlung oder hohen Temperaturen (z.B. Heizgeräte oder Belüftungsöffnungen von Klimageräten).
 - An Standorten über Kopfhöhe oder auf unebenen, instabilen Flächen (z.B. Teppiche oder Matratzen).
 - In der Nähe von Elektrogeräten oder Präzisionsmaschinen.
 - In der Nähe von starken Magnetfeldern (z.B. Lautsprecher).
 - An dunstigen oder feuchten Standorten (z.B. Badezimmer oder Gewächshäuser).
- Reinigen und trocknen Sie das Gerät nach jedem Gebrauch sorgfältig.
- Stellen Sie sicher, dass der Wasserbehälter leer ist, wenn Sie das Produkt transportieren.
- Bei Verwendung des Produkts an kalten oder dunstigen

Stellen kann es zur Bildung von Feuchtigkeit auf der Außenfläche des Produkts kommen. Wischen Sie diese vorsichtig mit einem trockenen Handtuch ab.

HINWEIS Die Garantie für eine kostenlose Reparatur umfasst keine Fehlfunktionen oder sonstige Schäden des Geräts, die aus der Missachtung dieser Anweisungen durch den Benutzer entstehen.

- Dieses Produkt ist ein Aromazerstäuber; er verfügt über keine Funktion zur Befeuchtung, ähnlich einem Raumbefeuchter.

VERWENDUNG VON AROMAÖL

Befolgen Sie bitte die nachstehenden Tipps zur richtigen Verwendung von Duftöl genau, um eine Fehlfunktion/Beschädigung des Produkts sowie eine Gefährdung von Personen auszuschließen.

- Verwenden Sie stets 100 % pflanzliches, ätherisches Öl. Verwenden Sie keine anderen Öle bzw. Öle, die mit Alkohol verdünnt sind, oder Öle, die Fremdstoffe, Duftstoffe oder Kölnischwasser enthalten.
- Geben Sie einen oder zwei Tropfen Öl in 40 ml Wasser. Halten Sie die empfohlene Menge genau ein.
- Es ist kein Duftöl im Lieferumfang zu diesem Produkt enthalten. Sie müssen es gesondert erwerben.
- Vermeiden Sie es, dass unverdünntes Öl auf Ihre Haut gelangt, oder Sie es versehentlich verschlucken.

- Sollte es auf Ihre Haut gelangen, waschen Sie es sofort mit Wasser ab. Sollten Sie versehentlich Öl verschlucken, suchen Sie umgehend ärztliche Hilfe auf.
- Achten Sie darauf, dass Öl nicht in Ihre Augen gelangt. Waschen Sie Ihre Augen ggf. umgehend mit Wasser aus.
- Wenn Sie sich irgendwie unwohl fühlen, verwenden Sie das Produkt ab sofort nicht mehr.
- Schwangere Frauen, ältere Leute, oder Personen mit chronischen Erkrankungen können empfindlicher auf die Duftstoffe reagieren. Verwenden Sie das Produkt nicht mehr, wenn Sie sich nicht wohl dabei fühlen.
- Schwangere Frauen sollten folgende ätherische Öle vermeiden: Muskatellersalbei, Jasmin, Thymian, Basilikum, Fenchel, Pfefferminze, Majoran, Myrrhe, Melisse, Lavendel, Zitronengras, Rosmarin.
- Bei kleinen Kindern verringern Sie die Menge des Öls.
- Lagern Sie die ätherischen Öle an einem dunklen, kühlen Ort, fest verschlossen und außerhalb der Reichweite von Kindern und Haustieren.
- Beachten Sie das Verfallsdatum. Verbrauchen Sie das ätherische Öl innerhalb von 1 Jahr nach der ersten Öffnung (sechs Monate für Zitrusöle).

PFLEGE UND REINIGUNG

Befolgen Sie die nachstehenden Schritte zur richtigen Pflege und Reinigung des Produkts genau, um so seine Verwendbarkeit und Langlebigkeit sicherzustellen.

- Reinigen Sie den Wasserbehälter alle drei bis vier Tage, wie nachstehend beschrieben:

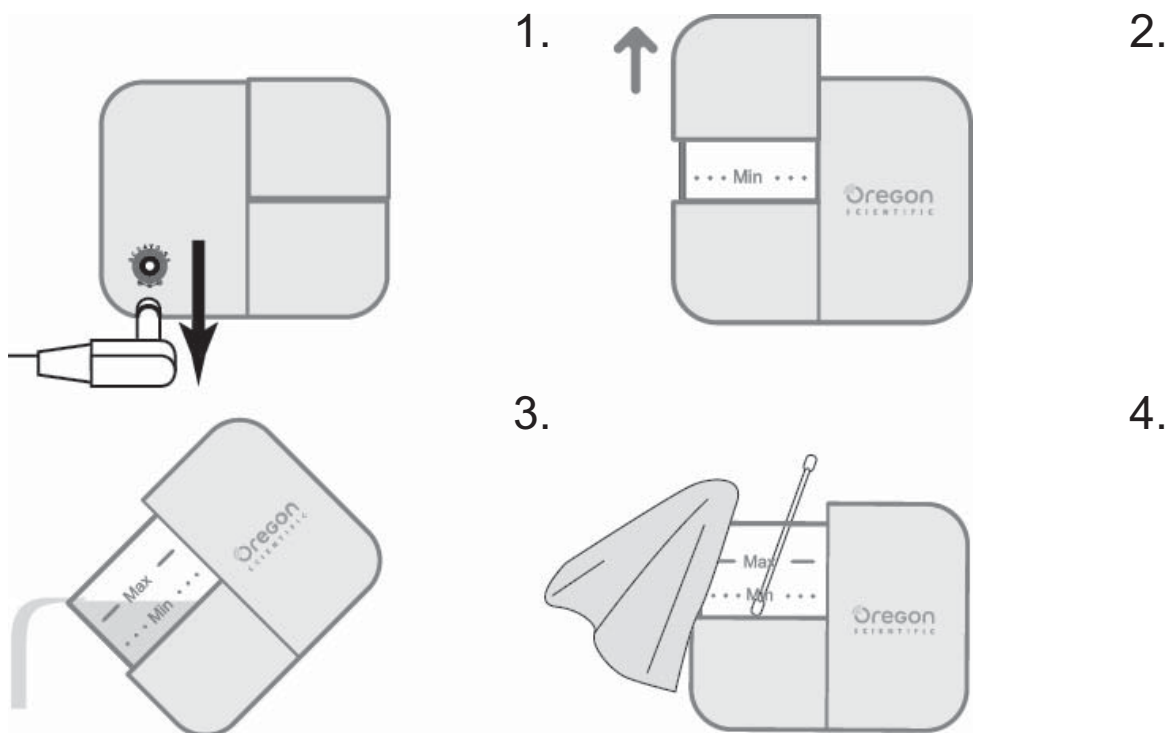

1. Trennen Sie den Netzadapter vom Produkt.
2. Entfernen Sie den Deckel des Behälters.
3. Entleeren Sie den Wasserbehälter.
4. Wischen Sie die Innenseite des Wasserbehälters vorsichtig mit einem weichen Tuch aus, das mit einem neutralen Reinigungsmittel befeuchtet ist. Um die Ultraschall-Vibrationsplatte zu reinigen, nehmen Sie ein weiches Wattestäbchen, das

mit einem neutralen Reiniger befeuchtet ist. Vermeiden Sie es, die Ultraschall-Vibrationsplatte zu berühren oder einen übermäßigen Druck darauf auszuüben.

5. Geben Sie Leitungswasser in den Wasserbehälter. Warten Sie einige Minuten, und schütten Sie es anschließend aus. Wischen Sie den Wasserbehälter mit einem trockenen Tuch sorgfältig aus, bis er ganz trocken ist.
 6. Wischen Sie die Innen- und Außenseite des Behälterdeckels mit einem weichen Tuch ab. Reinigen Sie den Nebelauslass mit weichen Wattestäbchen.
- Bei hartnäckigen Resten geben Sie Leitungswasser bis zur Markierung "MAX" in den Wasserbehälter und fügen Sie einen Tropfen eines neutralen Reinigers hinzu.
 - Aktivieren Sie das Produkt, indem Sie den Nebeltimer auf 30 Min. einstellen. Spülen Sie anschließend die Innenseite des Wasserbehälters mehrere Male mit frischem Leitungswasser aus.
 - Verwenden Sie keine Chemikalien, wie Benzol, Verdünnungsmittel oder Alkohol, um das Gerät zu reinigen.
 - Verwenden Sie ausschließlich neutrale Reinigungsmittel. Verwenden Sie keine anderen Reiniger, wie Reinigungsmittel auf Chlor-, Säure- oder Enzyimbasis.
 - Wenn das Produkt längere Zeit nicht benutzt wird, reinigen Sie es vor der Lagerung wie oben beschrieben.
 - Nach einer längeren Lagerungszeit reinigen Sie das Produkt vor der Verwendung wie oben beschrieben.
 - Wischen Sie regelmäßig Staubreste vom Netzkabel ab.

TECHNISCHE DATEN

Produktbezeichnung	Mini-Aromazerstäuber
Gerätefarbe	Wassperlilie (Weiß)
Abmessungen (mm)	73 (H) x 90 (B) x 45 (T)
Gewicht (g)	Ca. 130 (ohne Netzadapter)
Stromquelle	Passender Netzadapter (im Lieferumfang)
Stromverbrauch	Eingang AC 100 – 240 V 50 / 60 Hz Ausgang DC 24 V 500 mA Länge des Netzkabels Ca. 1,8 m 6,5 W
Optionen für Nebeltimer	30 Min. / 60 Min.* / 90 Min.* *Öko-Modus (Intervallbetrieb)
Methode für Aromazerstäubung	Vibrierende Ultraschall-Befeuchtung
Anwendbare Nutzfläche	Ca. 9,9 – 13,2 m ²
Inhalt des Wasserbehälters	Ca. 40 ml
Anzahl von LED-Lampen	2 Lampen (Lampenfärbel Weiß und Rosa) 3 Lampen (Grün für Timeranzeige)
Zubehör	Passender Netzadapter Füllbecher Spezialtasche
Herstellungsland	China

ÜBER OREGON SCIENTIFIC

Besuchen Sie unsere Website www.oregonscientific.de und erfahren Sie mehr über unsere Oregon Scientific-Produkte. Auf der Website finden Sie auch Informationen, wie Sie im Bedarfsfall unseren Kundendienst erreichen und Daten herunterladen können.

Für internationale Anfragen besuchen Sie bitte unsere Website: www2.oregonscientific.com/about/international.asp.

EU-KONFORMITÄTSERKLÄRUNG

Hiermit erklärt Oregon Scientific, dass Mini-Aromazerstäuber (Modell: WS904) mit der EMC Richtlinie 2004 / 108 / EC übereinstimmt. Eine Kopie der unterschriebenen und mit Datum versehenen Konformitätserklärung erhalten Sie auf Anfrage über unseren Oregon Scientific Kundendienst.



N136



- i) "Dieses Gerät ist nicht dafür bestimmt, von Personen (einschließlich Kinder) mit verringerten körperlichen, sensorischen oder mentalen Fähigkeiten bzw. mangelnder Sachkenntnis und Erfahrung benutzt zu werden, sofern diese bei der Verwendung nicht durch

eine Person beaufsichtigt oder angewiesen werden, die für ihre Sicherheit verantwortlich ist. Kinder sollten stets beaufsichtigt werden, um sicherzustellen, dass sie das Gerät nicht zum Spielen benutzen”

- ii) Das Gerät darf nur mit dem empfohlenen Zerstäubungsmittel verwendet werden. Die Verwendung von anderen Substanzen kann zu einer Vergiftung führen oder einen Brand auslösen.
- iii) Trennen Sie das Gerät immer vom Netz, während Sie es befüllen oder reinigen.

iv) Richtige Entsorgung dieses Produkts:

	<p>Die Markierung gibt an, dass dieses Produkt im gesamten EU-Raum nicht im allgemeinen Hausmüll entsorgt werden darf. Um mögliche Gefahren für die Umwelt oder die Gesundheit von Menschen durch unkontrollierte Abfallentsorgung auszuschließen, sorgen Sie bitte für ein verantwortungsvolles Recycling, um eine nachhaltige Wiederverwendung von Materialressourcen zu unterstützen. Um Ihr altes Gerät zurückzugeben, nutzen Sie bitte die in Ihrer Region verfügbaren Rückgabe- und Sammelsysteme, oder kontaktieren Sie den Verkäufer, bei dem Sie das Produkt erworben haben. Diese können das Produkt in einer für die Umwelt unbedenklichen Weise wiederverwerten.</p>
---	--

Mini difusor de aroma

Modelo: WS904

MANUAL DE USUARIO

CONTENIDOS

Introducción.....	1
Por su seguridad.....	1
Resumen.....	2
Funcionamiento.....	4
Cómo usarlo.....	5
Precauciones de uso.....	8
Uso de aceite aromático.....	9
Limpieza y cuidado.....	11
Ficha técnica.....	13
Sobre Oregon Scientific.....	14
EU-Declaración de conformidad.....	14

INTRODUCCIÓN

Gracias por haber adquirido nuestro minidifusor de aromas WS904. Este manual de instrucciones contiene información útil sobre cómo utilizar este producto y cuidar de él. Para sacar el máximo provecho a sus funciones, lea este manual antes de utilizar el aparato y guárdelo para consultarlo en el futuro.

POR SU SEGURIDAD

Siga al pie de la letra los consejos siguientes para evitar riesgos.

- No modifique el equipo. Si hace falta repararlo, consulte al distribuidor o a nuestra empresa.
- Cosas que nunca deben hacerse con el cable del adaptador de CA: manipularlo, doblarlo, tirar de él, retorcerlo, modificarlo, colocarlo cerca de zonas u objetos a alta temperatura, pisarlo con objetos pesados o meterlo a la fuerza entre otros objetos.
- No utilice el producto si el cable, la toma de CC o el adaptador de CA han sufrido daños, o si el cable no está bien conectado.
- Si ocurre algo inusual en la unidad o en el adaptador de CA (como por ejemplo un olor o sonido anormal, o una temperatura sorprendentemente alta), deje de utilizar el producto inmediatamente y desenchúfelo. Consulte al distribuidor o a nuestra empresa.
- No sumerja la unidad ni el adaptador de CC en agua, ni

- deje que se salpiquen de agua.
- No conecte o desconecte el adaptador de CA con las manos mojadas.
 - Si no utiliza el aparato, desenchúfelo.
 - No toque la placa vibratoria ultrasónica.
 - Este producto no es un inhalador médico. No inhale niebla directamente de la salida de niebla.
 - No introduzca objetos ajenos como pins o cables en la salida de niebla ni en otros huecos que hay entre las piezas de la unidad.
 - Mantenga el producto fuera del alcance de niños y bebés.

RESUMEN

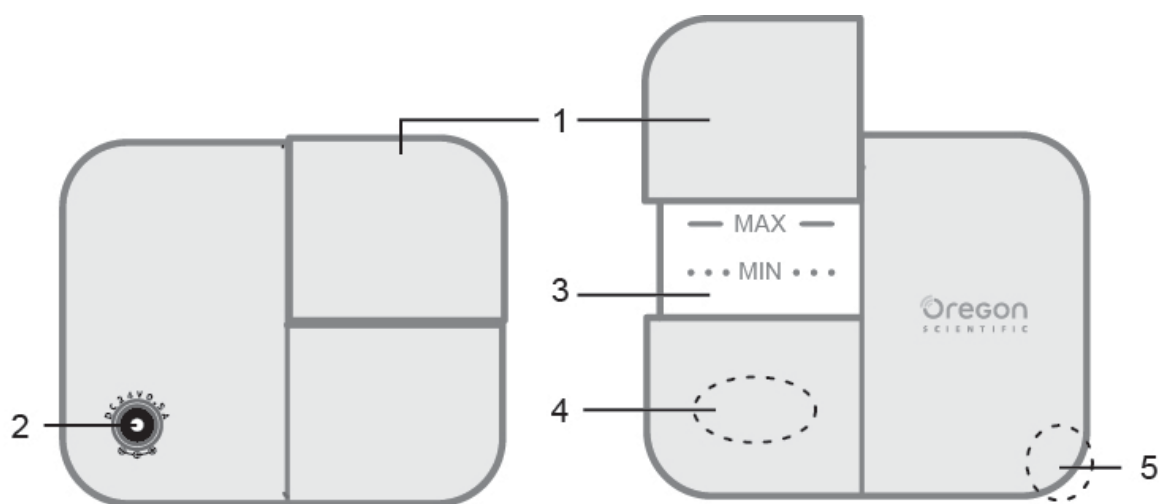

- | | |
|----------------------|---------------------------------|
| 1. Tapa del depósito | 4. Placa vibratoria ultrasónica |
| 2. Toma de CC | 5. Salida de niebla |
| 3. Depósito de agua | |

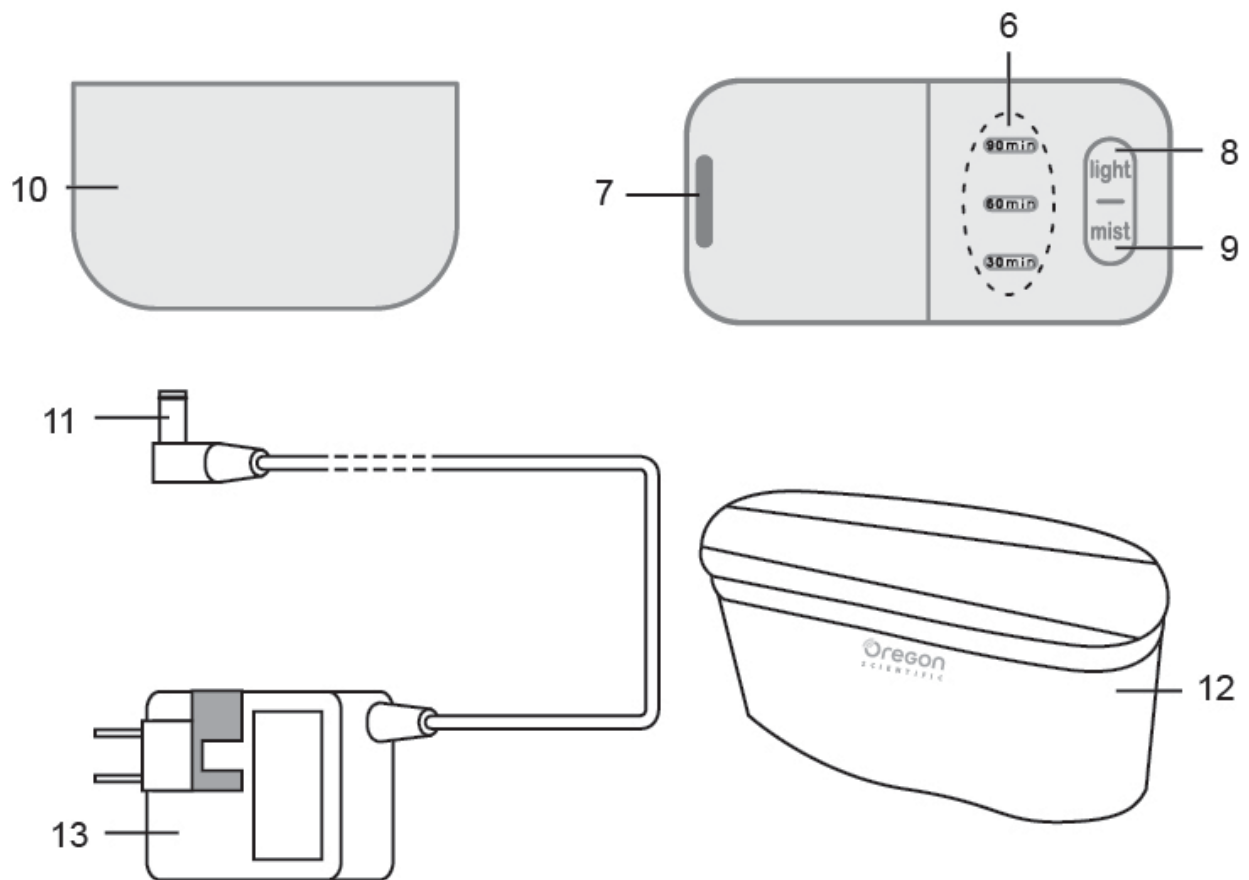

6. Indicador LED de tiempo
7. Salida de niebla
8. Interruptor de luz
9. Interruptor de niebla
10. Taza de agua
11. Clavija de CC
12. Bolsa
13. Adaptador de CA

FUNCIONAMIENTO

- Viene embalado en una bolsa elegante y fácil de llevar que puede llevar un máximo de dos botellas de aceite aromático.
- Podrá disfrutar del aroma en cualquier lugar, incluso viajando.
- Con solo una gota o dos del aceite aromático que prefiera podrá crear un aroma permanente en el aire.
- Puede reducir la cantidad de aceite necesaria mezclando agua.
- Puede configurar el temporizador de niebla a 30, 60 ó 90 minutos*.
- La función de apagado automático y el piloto LED de seguridad sirven para garantizar que el producto no suponga ningún riesgo mientras usted duerme*.
- El piloto LED consume menos electricidad y por tanto resulta más económico*.

CÓMO USARLO

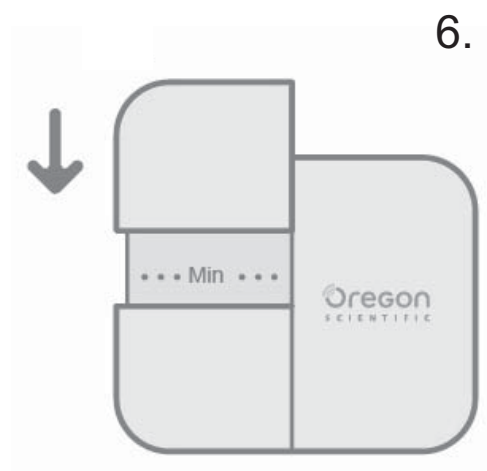
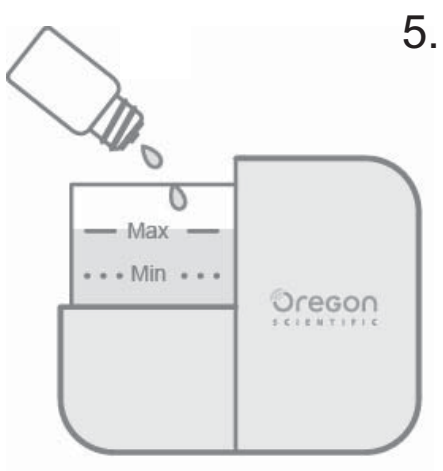
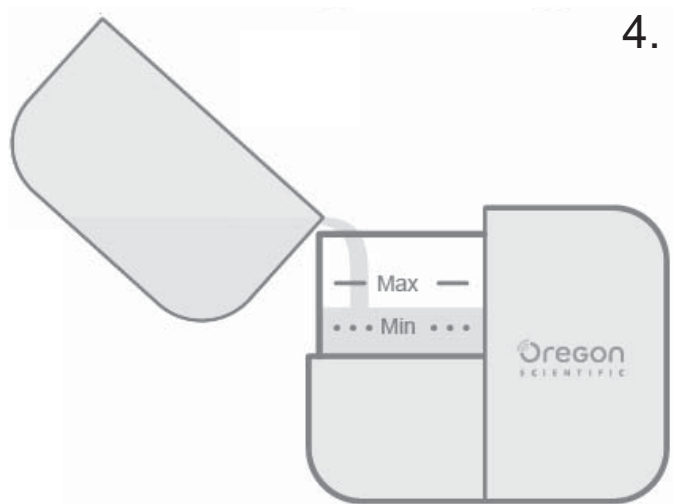
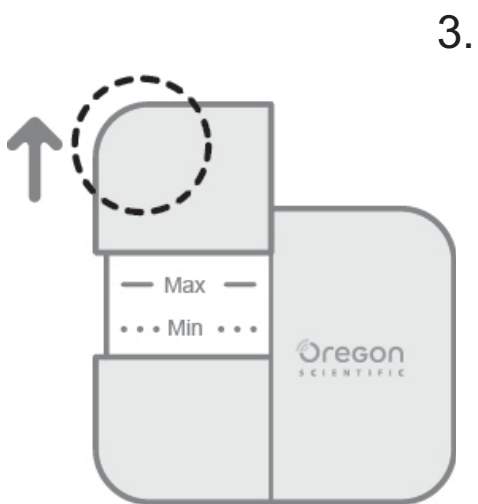
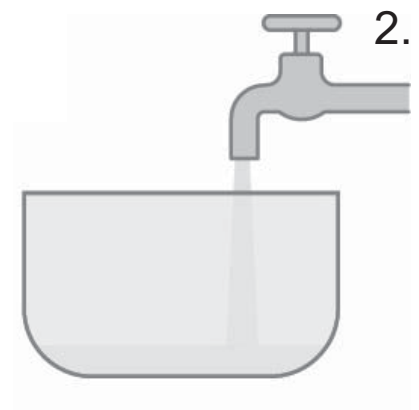
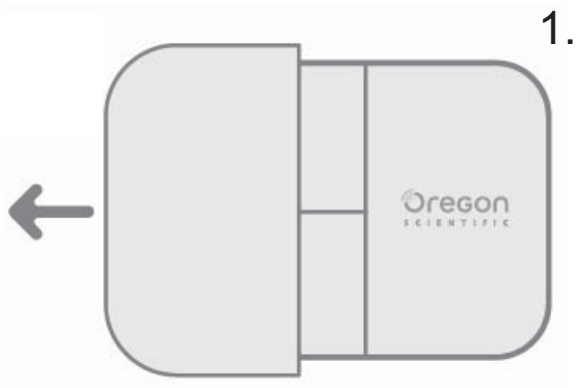

7.

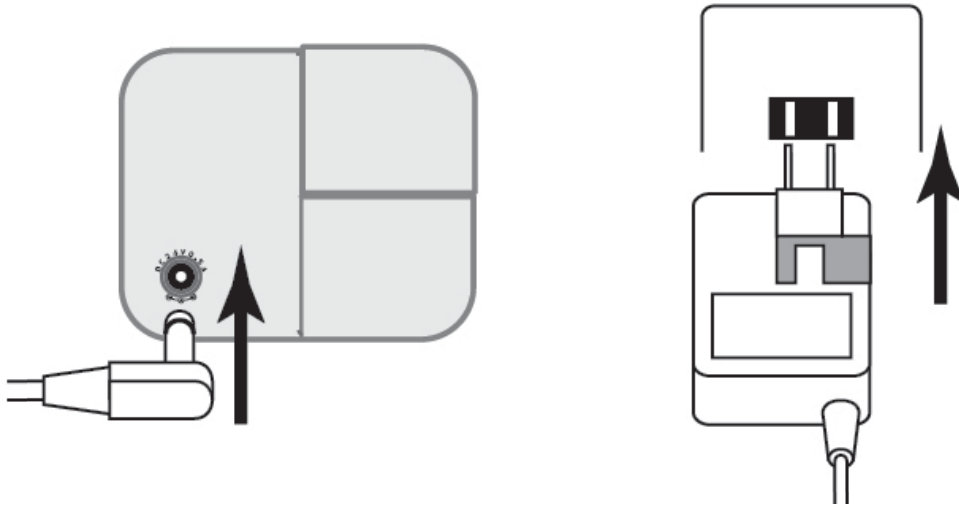

1. Deslice la taza hacia la izquierda y sepárela de la unidad.
2. Llene la taza de agua. Utilice siempre agua fresca a temperatura ambiente. No use agua de manantial, agua mineral ni agua ionizada alcalina.
3. Deslice la taza hacia arriba (línea de puntos) y sepárela de la unidad.
4. Vierta agua lentamente en el depósito con la taza, de modo que el depósito quede lleno en algún punto entre “MIN” (línea de puntos) y “MAX” (línea seguida). Asegúrese de no superar la línea “MAX” ni verter agua sobre el producto.
5. Ponga una o dos gotas de aceite aromático en el depósito de agua. Utilice solamente aceite esencial vegetal 100%. Tenga cuidado de no verter aceite sobre el producto.
6. Vuelva a colocar la tapa del depósito deslizándola hacia abajo. No retire la tapa del depósito durante esta operación.
7. Introduzca la clavija del adaptador de CA en la toma de CC que hay en la parte posterior. A continuación enchufe el adaptador de CA (CA 100-240 V).



* Este producto funciona en modo ecológico (funcionamiento intermitente).

8. Pulse el interruptor de niebla para activar la salida de niebla. Asegúrese de que la entrada de aire que hay a la derecha de la unidad no esté bloqueada, y que la taza esté separada. Puede configurar el temporizador de niebla a 30, 60 ó 90 minutos, o desconectarlo (OFF) pulsando repetidamente el interruptor de niebla.
9. Pulse el interruptor de luz para encender el piloto LED.

NOTA Si la cantidad de agua del depósito es demasiado baja, la función niebla se detendrá automáticamente y el piloto LED se desactivará independientemente del tiempo restante en el temporizador de niebla.

Precauciones de uso

- Cuando el depósito de agua esté lleno de agua, retire la tapa con mucho cuidado. Apriete la unidad contra la superficie del suelo con una mano y retire la cubierta suavemente con la otra.

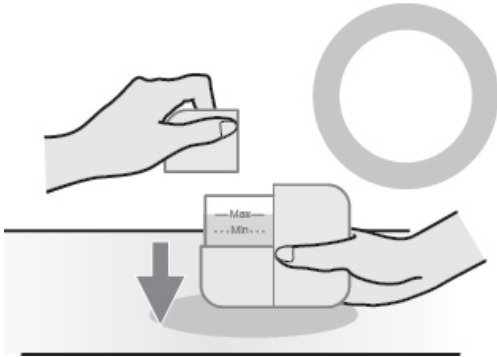

Introduzca o retire la cubierta del depósito mientras mantiene la unidad apretada contra el suelo.

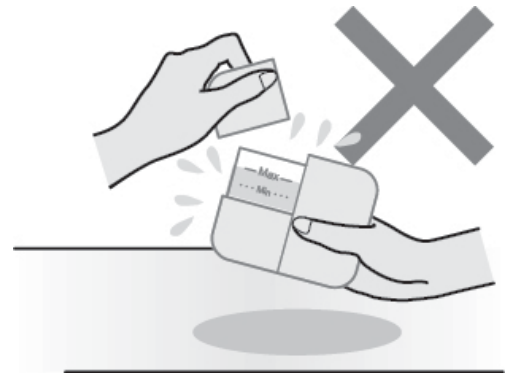

No levante ni incline la unidad mientras esté introduciendo o retirando la cubierta.

- No vierta agua en la salida de niebla ni directamente desde el grifo.
- Evite utilizar el producto continuamente; después de 30 minutos de uso debería dejarlo reposar 30 minutos.
- No pulse el interruptor de niebla si el depósito de agua está vacío.
- Antes de verter agua o limpiar el producto desenchufe el adaptador de CA de la unidad y asegúrese de que está desconectada.
- No utilice el producto en los lugares siguientes:
 - Cerca de objetos que queden expuestos directamente a la niebla (por ej. muebles, ropa, cortinas, paredes, papeles o techos).
 - Cerca de zonas con llamas abiertas, luz directa del sol o altas temperaturas (por ej. radiadores u orificios de ventilación de aparatos de aire acondicionado).

- Lugares altos o irregulares, superficies inestables (como por ejemplo alfombras o colchones).
- Cerca de electrodomésticos eléctricos o aparatos de precisión.
- Cerca de zonas de campos magnéticos altos (por ej. altavoces).
- Lugares húmedos (como cuartos de baño o invernaderos).
- Limpie y seque bien el depósito de agua cada vez que lo utilice.
- Asegúrese de que el depósito de agua esté vacío si quiere transportar el producto.
- Si utiliza el producto en un lugar frío o húmedo podría aparecer humedad en la superficie del producto. En tal caso límpielo suavemente con un paño seco.

NOTA La garantía de reparación gratuita no cubre mal funcionamiento del producto ni otros daños derivados del incumplimiento de estas instrucciones por parte del usuario.

- Este producto es un difusor de aroma; no tiene capacidad de humidificación equivalente a la de un humidificador.

USO DE ACEITE AROMÁTICO

Siga detenidamente las recomendaciones que encontrará a continuación para utilizar correctamente el aceite aromático de modo que no provoque daños a los usuarios ni al producto.

- Utilice solamente aceite esencial vegetal 100%. No utilice otros aceites ni aceites diluidos con alcohol, o aceites que contengan impurezas, perfume ni colonia.
- Ponga una o dos gotas de aceite en 40 ml de agua. No exceda la cantidad recomendada.
- Este producto no viene con aceite aromático. Adquiera el aceite por separado.
- No aplique aceite sin diluir directamente sobre su piel, ni lo ingiera.
- En caso de contacto con la piel lávese con agua. Si ingiere el aceite, consulte a un médico inmediatamente.
- Asegúrese de que el aceite no entre en contacto con sus ojos. En caso de contacto con los ojos, láveselos inmediatamente con agua.
- Si se encuentra mal, interrumpa el uso inmediatamente.
- Las mujeres embarazadas, las personas mayores o las personas con enfermedades crónicas pueden ser más sensibles al aroma. Si se encuentran mal, interrumpa el uso inmediatamente.
- Las mujeres embarazadas no debería utilizar los aceites esenciales siguientes: Salvia sclarea, jazmín, tomillo, albahaca, hinojo, menta, mayorana, mirra, citronela, lavanda, hoja de limón, romero.
- Si va a utilizarlo para niños pequeños, reduzca la cantidad de aceite.
- Guarde los aceites esenciales en un lugar fresco y oscuro, bien cerrados y fuera del alcance de niños y animales.
- No utilice el aceite si está caducado. Puede utilizar el

aceite hasta un año después de que se abra el envase por primera vez (seis meses en el caso de los cítricos).

LIMPIEZA Y CUIDADO

Siga detenidamente los pasos siguientes para cuidar y limpiar el producto para asegurarse de que pueda seguir usarlo durante mucho tiempo.

- Limpie el depósito de agua cada tres o cuatro días siguiendo los pasos siguientes:

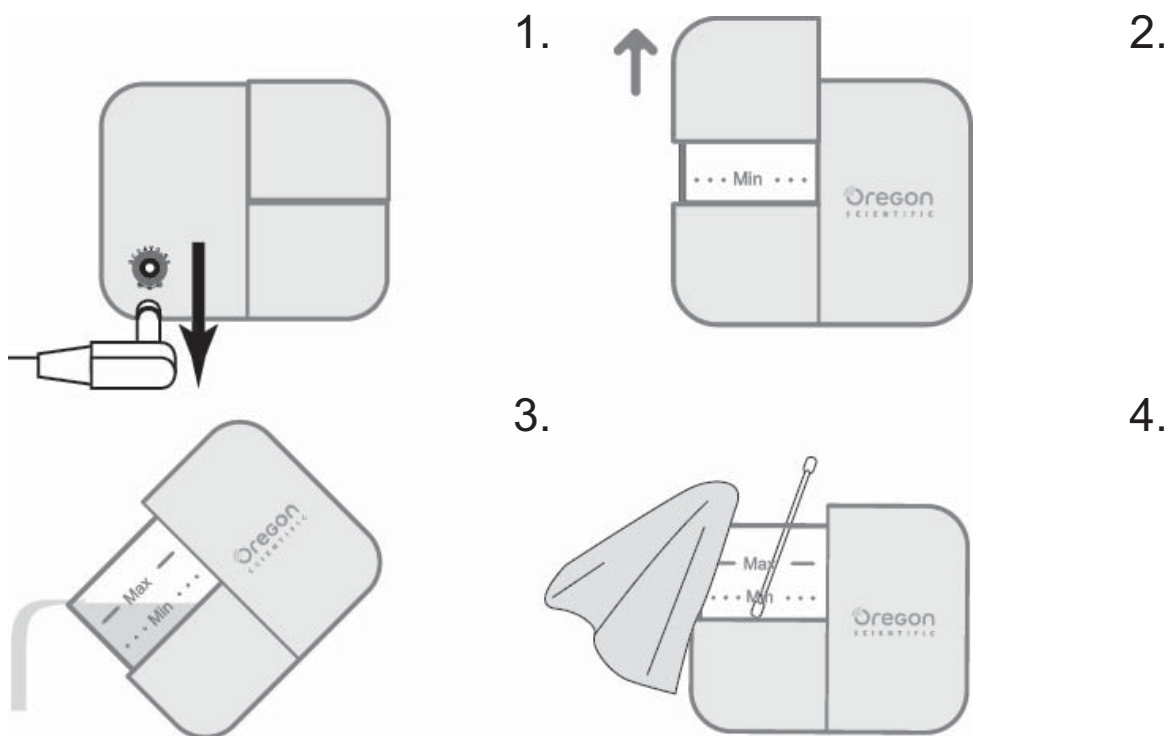

1. Desconecte el adaptador de CA del producto.
2. Retire la tapa del depósito.
3. Vacíe el depósito de agua.

4. Limpie el interior del depósito suavemente con un paño humedecido con un detergente neutro. Para limpiar la placa vibratoria ultrasónica utilice un bastoncillo de algodón humedecido con un detergente natural. No toque la placa vibratoria ultrasónica ni le aplique demasiada fuerza.
 5. Introduzca agua del grifo en el depósito. Déjela reposar unos minutos y vacíe el depósito. A continuación seque bien el depósito con un paño seco.
 6. Limpie la superficie interior y exterior de la tapa de la cubierta con un paño suave. Use bastoncillos de algodón para limpiar la salida de niebla.
- Si quedan residuos persistentes, vierta agua hasta la línea "MAX" del depósito y añada una gota de detergente neutro.
 - Active el producto configurando el temporizador de niebla a 30 minutos, y a continuación enjuague el interior del depósito varias veces con agua fresca del grifo.
 - No utilice productos químicos como bencina, disolvente o alcohol para limpiar el producto.
 - Use únicamente detergentes neutros. No utilice detergentes con cloro, ácidos ni enzimáticos.
 - Si no va a usar el producto durante un largo periodo de tiempo, límpielo siguiendo las instrucciones anteriores antes de guardarlo.
 - Si el producto lleva mucho tiempo guardado, límpielo siguiendo las instrucciones anteriores antes de usarlo.
 - Retire el polvo del cable con regularidad.

FICHA TÉCNICA

Nome do produto	Mini-difusor de Aroma
Cor da unidade	Lírio de água (branco) Cereja (cor-de-rosa) Ameixa (preto azulado)
Dimensões (mm)	73 (A) x 90 (L) x 45 (P)
Peso (g)	Aprox. 130 (Não inclui o adaptador CA)
Fonte de alimentação	Fornecido com adaptador CA dedicado
Consumo de energia	Entrada CA100 - 240V 50 / 60Hz Saída CC24V 500mA Comprimento do cabo de alimentação Aprox. 1,8 m 6,5W
Opção de temporizador de vapor	30 min. / 60 min.* / 90 min.* *Modo económico (funcionamento intermitente)
Método de difusão de aroma	Método de humidificação por vibração ultra-sónica
Espaço no solo aplicável	Aprox. 9,9 – 13,2 m ²
Volume do depósito da água	Aprox. 40 ml
Número de lâmpadas LED	2 Lâmpadas (de cor branca e rosa, versão preto azulado: Branca) 3 lâmpadas (verde para o indicador do temporizador)

Acessórios	Adaptador CA dedicado Recipiente de diluição Bolsa especial
País de produção	China

SOBRE OREGON SCIENTIFIC

Visite nuestra página web (www.oregonscientific.com) para conocer más sobre los productos de Oregon Scientific. Si está en EE.UU y quiere contactar directamente con nuestro Departamento de Atención al Cliente, por favor visite www2.oregonscientific.com/service/support.asp.

Si está en España y quiere contactar directamente con nuestro Departamento de Atención al Cliente, por favor visite www.oregonscientific.es o llame al 902 338 368.

Para consultas internacionales, por favor visite www2.oregonscientific.com/about/international.asp.

EU - DECLARACIÓN DE CONFORMIDAD

Por medio de la presente, Oregon Scientific declara que el Mini difusor de aroma (Modelo: WS904) cumple con la Directiva 2004/108/EC del EMC. Tiene a su disposición una copia firmada y sellada de la Declaración de Conformidad, solicítela al Departamento de Atención al Cliente de Oregon Scientific.



N136



- i) “Este dispositivo no está pensado para ser utilizado por personas (incluidos niños) con capacidades físicas, sensoriales o mentales reducidas, o bien faltas de experiencia y conocimientos, a no ser que lo utilicen bajo supervisión o habiendo recibido instrucciones relativas al uso del dispositivo por parte de una persona responsable de su seguridad. Los niños deberían estar supervisados para que no puedan jugar con el dispositivo”
- ii) El dispositivo solamente se debe utilizar con el vaporizador recomendado. La utilización de otras sustancias podría provocar riesgo de toxicidad o incendio.
- iii) Desenchufe el dispositivo para rellenarlo o limpiarlo.

Deseche el producto correctamente:

iv)



Esta marca indica que este producto no debería eliminarse con otros desechos domésticos en la UE. Para impedir posibles daños al entorno o a la salud derivados de la eliminación incontrolada de residuos, recíclelo con responsabilidad para fomentar la reutilización sostenible de los recursos materiales. Para devolver su dispositivo utilizado, utilice el sistema de devolución y recogida o póngase en contacto con el distribuidor al cual adquiriese el producto, que se encargará de que el producto se recicle ecológicamente.

Mini-difusor de Aroma

Modelo: WS904

MANUAL DO UTILIZADOR

ÍNDICE

Introdução.....	1
Para sua Segurança.....	1
Visão geral.....	2
Características.....	4
Cómo utilizar.....	5
Precauções de Utilização.....	8
Utilização de Óleo Aromático.....	10
Cuidados a ter e Limpza.....	11
Especificações	13
Sobre a Oregon Scientific	14
Declaração de Conformidade.....	15

INTRODUÇÃO

Obrigado por ter adquirido o nosso “Mini-difusor de Aroma WS904”. Este manual de instruções contém informações úteis sobre a utilização correcta e cuidados a ter com este produto. A fim de poder desfrutar das suas funcionalidades, leia este manual antes da primeira utilização e guarde-o para futura referência.

PARA A SUA SEGURANÇA

Siga com cuidado as instruções abaixo para evitar causar lesões em pessoas.

- Não modificar o produto. Para reparações, consultar o fornecedor ou a nossa empresa.
- Nunca faça o seguinte com o cabo de alimentação do adaptador CA: forçar, dobrar, puxar, torcer, modificar, colocar próximo de áreas ou objectos com temperaturas elevadas, colocar objectos pesados sobre o mesmo ou apertá-lo entre objectos.
- Não usar o produto quando o cabo de alimentação ou a ficha CC do adaptador CA estiverem danificados ou a ligação do cabo de alimentação estiver solta.
- Se se verificar algo não usual com o corpo da unidade ou com o adaptador CA (por ex., cheiro, ruído ou temperaturas elevadas anómalos), parar imediatamente a utilização do produto e desligar o cabo de alimentação da tomada. Consultar o fornecedor ou a nossa empresa.

- Não imergir o corpo da unidade ou o adaptador CA em água ou atirar água sobre o mesmo.
- Não ligar ou desligar o adaptador CA com as mãos molhadas.
- Quando não estiver a ser utilizado, desligar o cabo de alimentação da tomada na parede.
- Não tocar na placa vibratória ultra-sónica.
- Este produto não é um inalador médico. Não inalar o vapor directamente da saída do vapor.
- Não inserir objectos estranhos, como pinos ou fios, na saída do vapor ou nos espaços entre as peças da unidade.
- Manter o produto fora do alcance de bebés e crianças.

VISÃO GERAL

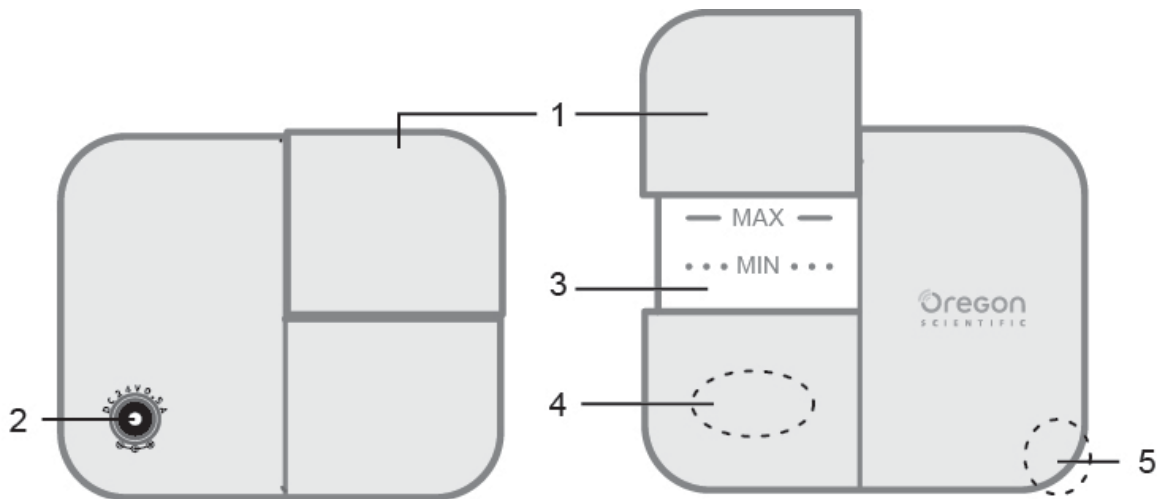

1. Tampa do depósito
2. Entrada CC
3. Depósito da água

4. Placa de vibração ultra-sónica
5. Saída do vapor

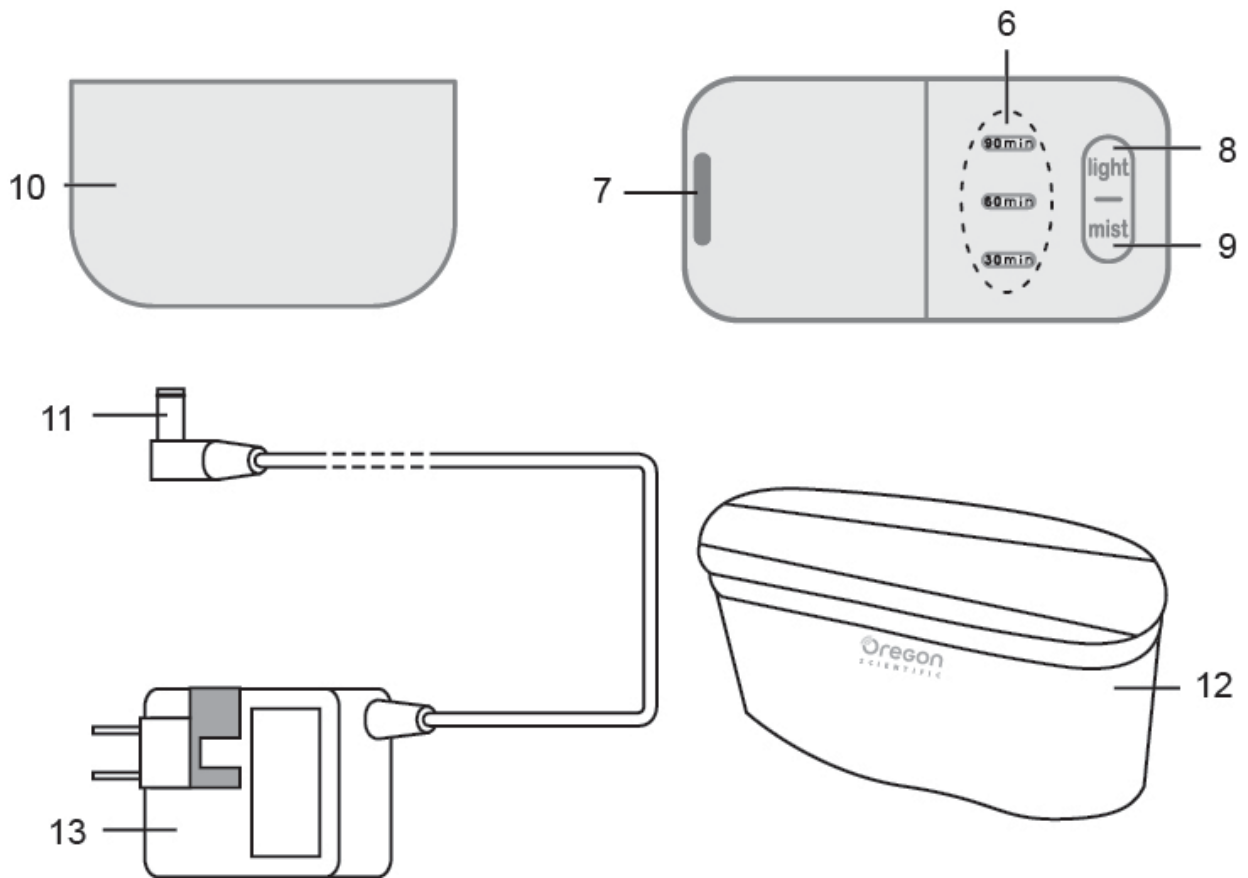

- 6. LED indicador do temporizador
- 7. Saída do vapor
- 8. Interruptor da luz
- 9. Interruptor do vapor
- 10. Recipiente de diluição
- 11. Ficha CC
- 12. Bolsa
- 13. Adaptador CA

CARACTERÍSTICAS

- Embalado numa bolsa elegante e fácil de transportar, que pode ser usado com duas garrafas de óleos aromáticos.
- O aroma pode ser desfrutado em qualquer altura e em qualquer lugar, mesmo em viagem.
- Somente uma ou duas gotas de óleo podem criar uma fragrância duradoura no ar.
- A quantidade de óleo necessária pode ser diminuída misturando com água.
- O temporizador do vapor pode ser programado para 30 min., 60 min. ou 90 min.*.
- A função de desconexão automática e a luz LED de bloqueio garantem a segurança da utilização enquanto dorme*.
- A luz LED consome menos electricidade; é mais económica*.

COMO UTILIZAR

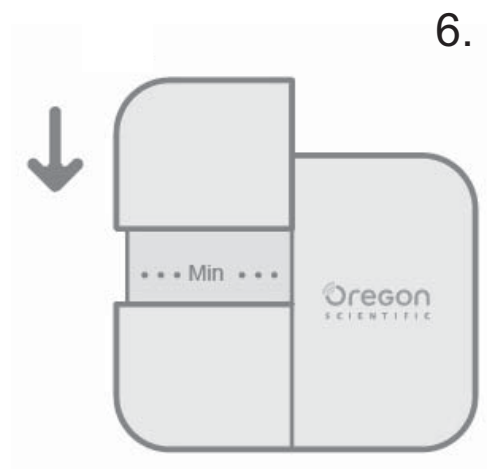
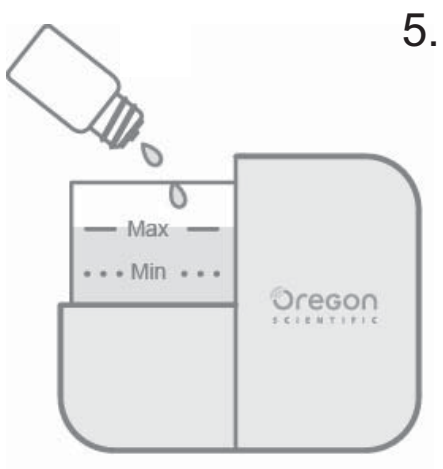
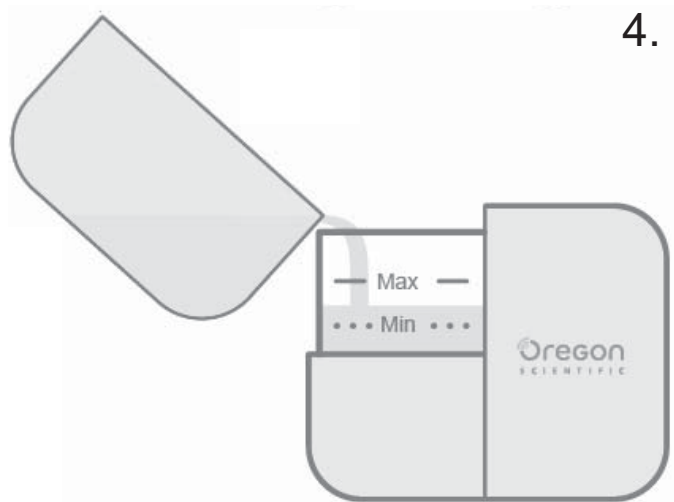
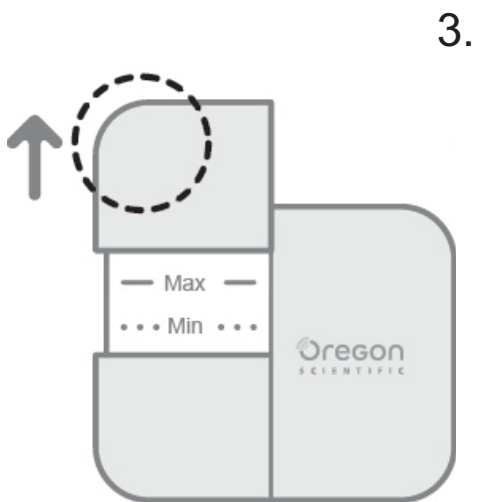
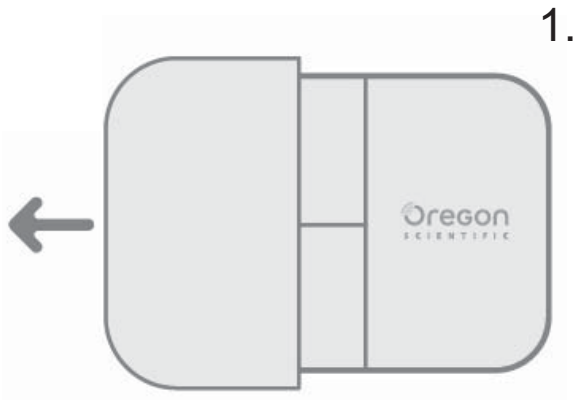

1. Deslizar o recipiente de diluição para a esquerda e removê-lo da unidade.
2. Encher o recipiente de diluição com água. Usar sempre água da torneira à temperatura ambiente. Não usar água de poços, água mineral ou água alcalina ionizada.
3. Deslizar para cima a tampa do depósito (com um círculo a tracejado) e removê-la da unidade.
4. Deitar com cuidado água do recipiente de diluição no depósito da água e encher entre a marca “MIN” (linha a tracejado) e a marca “MAX” (linha contínua). Tenha atenção para não ultrapassar a linha “MAX”. Tenha igualmente cuidado para não verter água no produto.
5. Coloque uma ou duas gotas de óleo aromático no depósito da água. Use óleo essencial 100% de origem vegetal. Tenha cuidado para não verter óleo no produto.
6. Volte a colocar a tampa do depósito deslizando-a para baixo. Não remover a tampa do depósito durante o funcionamento.

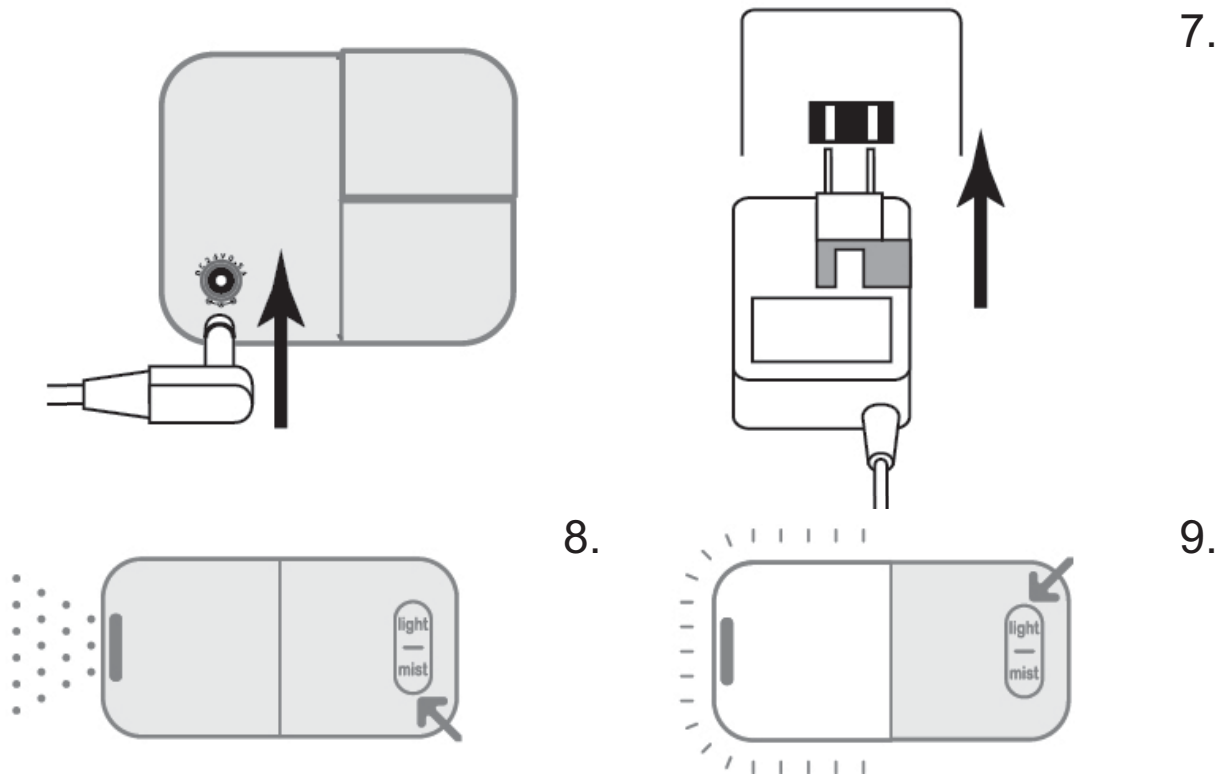

* Este produto funciona em modo económico (funcionamento intermitente).

7. Inserir a ficha CC do adaptador CA na entrada CC da parte de trás do aparelho. Depois, ligar o adaptador CA à tomada na parede (CA 100-240V).
8. Premir o interruptor do vapor para activar a difusão de vapor. Certificar-se que a entrada de ar no lado direito da unidade não está bloqueada e que o recipiente de diluição está separado. Pode alterar o temporizador do vapor entre 30 min., 60 min., 90 min. ou desligar premindo várias vezes o interruptor do vapor.
9. Premir o interruptor da luz para ligar a luz LED.

NOTA Quando a quantidade de água no depósito é baixa, a difusão de vapor pára automaticamente e a luz LED desliga-se independentemente do tempo restante no temporizador do vapor.

Precauções de Utilização

- Quando o depósito da água está cheio, remover a tampa do depósito com muito cuidado. Pressionar a unidade contra o solo com uma mão e, com cuidado, remover a tampa do depósito com a outra mão.

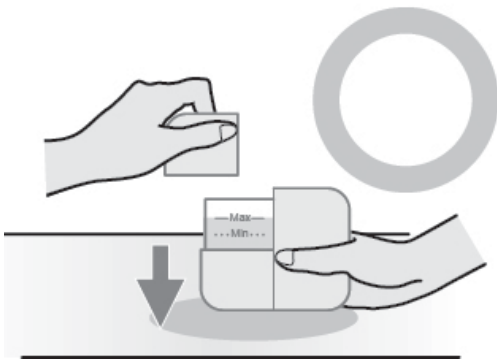

Colocar ou remover a tampa do depósito premindo a unidade contra o solo.

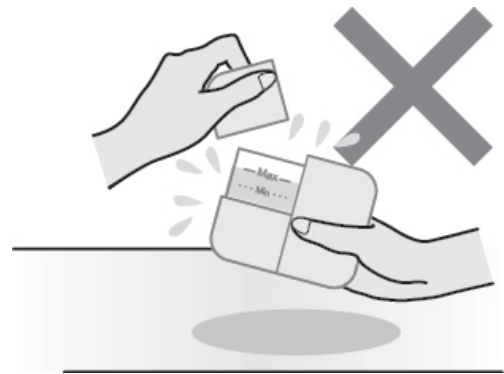

Não levantar ou inclinar a unidade ao colocar ou remover a tampa.

- Não colocar água na saída do vapor ou directamente da torneira.
- Evitar a utilização continua prolongada do produto. É necessária uma paragem mínima de 30 minutos a cada 30 minutos de utilização.
- Não premir o interruptor do vapor quando o depósito da água está vazio.
- Antes de limpar ou colocar água, desligar o adaptador CA da unidade e certificar-se que a alimentação foi desligada.
- Evitar usar o produto nos seguintes locais:
 - Próximo de objectos que estão directamente expostos ao vapor difundido (por ex., mobiliário, vestuário,

- cortinas, paredes, papéis ou tectos).
- Próximo de áreas com fogo, luz solar directa ou temperaturas elevadas (por ex., aquecedores ou orifícios de ventilação de ar condicionado).
 - Locais elevados ou irregulares, superfícies instáveis (por ex., tapetes ou colchões).
 - Próximo de aparelhos eléctricos ou de precisão.
 - Próximo de áreas com campos magnéticos (por ex., altifalantes).
 - Locais com humidade (por ex., casas de banho ou estufas).
- Limpar e secar sempre bem o depósito da água após cada utilização.
 - Quando transportar o produto, certificar-se que o depósito da água está vazio.
 - Quando utilizar o produto num local frio ou húmido, pode forma-se humidade à volta da superfície do produto. Limpe-a com cuidado com uma toalha seca.

NOTA A reparação gratuita ao abrigo da garantia não cobre o mau funcionamento do produto ou outros danos resultantes do não cumprimento destas instruções por parte do utilizador.

- Este produto é um difusor de aroma; não possui capacidades de humidificação equivalentes a um humidificador.

UTILIZAÇÃO DE ÓLEO AROMÁTICO

Siga com atenção as instruções abaixo sobre o uso correcto do óleo aromático para evitar causar falhas/danos no produto ou lesões em pessoas.

- Usar sempre óleo essencial 100% de origem vegetal. Não usar outros óleos, ou óleos diluídos em álcool, ou óleos que contenham impurezas, perfume ou colónia.
- Coloque uma ou duas gotas de óleo em 40 ml de água. Não exceder a quantidade recomendada.
- Este produto não é fornecido com óleo aromático. Deverá adquirir em separado.
- Não aplicar directamente na pele óleo não diluído nem o engolir.
- Se entrar em contacto com a sua pele, retire-o com água. Se o engolir, consulte imediatamente um médico.
- Tenha cuidado para o óleo não entrar em contacto com os olhos. Se entrar em contacto com os seus olhos, retire-o imediatamente com água.
- Se não se sentir bem, interrompa imediatamente a sua utilização.
- As mulheres grávidas, os idosos ou as pessoas que sofrem de doenças crónicas podem ser mais sensíveis à fragrância. Se não se sentirem bem, interrompa imediatamente a sua utilização.
- As mulheres grávidas devem evitar usar os seguintes óleos essenciais: Salva esclareia, Jasmim, Tomilho, Manjeriço, Funcho, Hortelã-pimenta, Manjerona, Mirra, Melissa, Lavanda, Cidreira, Alecrim.

- Para uma utilização para crianças, reduzir a quantidade de óleo.
- Guardar os óleos essenciais num local escuro com a tampa bem fechada e fora do alcance das crianças e animais domésticos.
- Tenha em atenção a data de validade. Usar o óleo essencial no prazo de um ano após a primeira abertura (num prazo de seis meses para o citrino).

CUIDADOS A TER E LIMPEZA

Seguir com atenção os passos abaixo para um tratamento e limpeza correctos do produto de forma a assegurar a sua usabilidade e durabilidade.

- Limpar o depósito da água a cada três ou quatro dias como descrito abaixo:

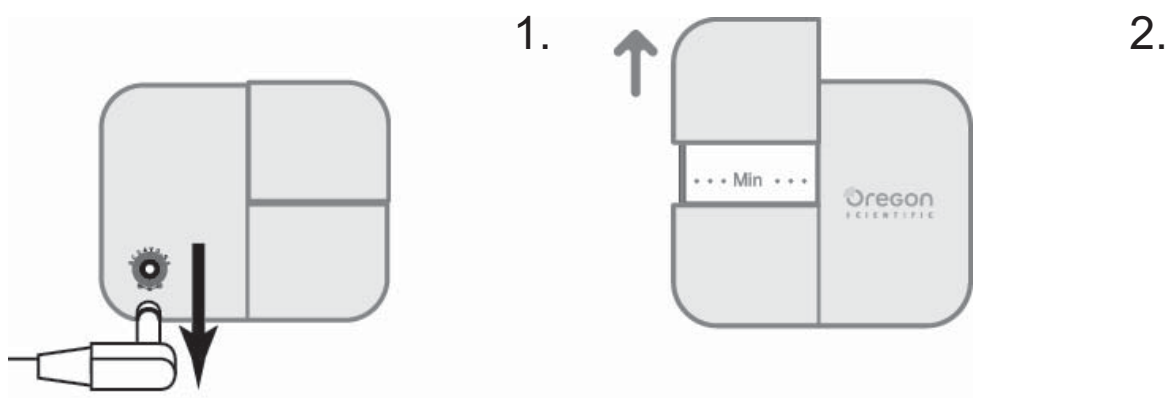

1. Desligar o adaptador CA da unidade.
2. Remover a tampa do depósito.

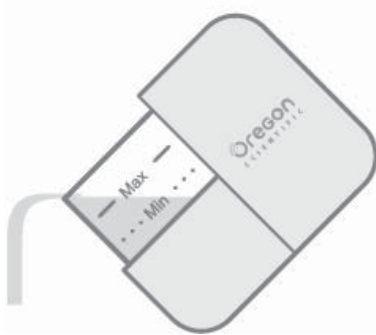

3.

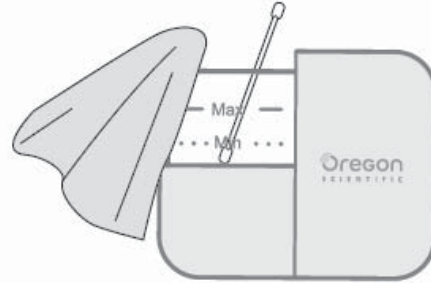

4.

3. Esvaziar o depósito da água.
 4. Limpar a parte interior do depósito da água com cuidado com um pano suave humedecido com detergente neutro. Para limpar a placa vibratória ultra-sónica, usar um cotonete de algodão suave humedecido com detergente neutro. Não tocar na placa vibratória ultra-sónica ou aplicar força excessiva.
 5. Deitar água da torneira no depósito do tanque. Deixar alguns minutos e depois deitar fora a água da torneira. Limpar bem o depósito da água com um pano seco.
 6. Limpar a superfície interna e externa da tampa do depósito com um pano suave. Usar cotonetes de algodão suave para limpar a saída do vapor.
- Para resíduos difíceis de remover, deitar água até à linha “MAX” do depósito da água e adicionar uma gota de detergente neutro.
 - Activar o aparelho programando o temporizador do vapor para 30 min. Depois, enxaguar a parte interior do depósito da água com água da torneira várias vezes.
 - Não usar produtos químicos como benzina, diluente ou álcool para limpar.

- Usar somente detergentes neutros. Não usar outros detergentes, como cloro, ácido ou detergentes enzimáticos.
- Quando não for utilizar o aparelho durante um longo período, limpar o produto conforme se descreve acima e guardar.
- Após um longo período de não utilização, limpar o produto conforme se descreve acima antes de utilizar.
- Limpar com regularidade o pó do cabo de alimentação.

ESPECIFICAÇÕES

Nome do produto	Mini-difusor de Aroma
Cor da unidade	Lírio de água (branco) Cereja (cor-de-rosa) Ameixa (preto azulado)
Dimensões (mm)	73 (A) x 90 (L) x 45 (P)
Peso (g)	Aprox.130 (Não inclui o adaptador CA)
Fonte de alimentação	Fornecido com adaptador CA dedicado
Consumo de energia	Entrada CA100 - 240V 50 / 60Hz Saída CC24V 500mA Comprimento do cabo de alimentação Aprox.1,8 m 6,5W

Opção de temporizador de vapor	30 min. / 60 min.* / 90 min.* *Modo económico (funcionamento intermitente)
Método de difusão de aroma	Método de humificação por vibração ultra-sónica
Espaço no solo aplicável	Aprox. 9,9 – 13,2 m ²
Volume do depósito da água	Aprox. 40 ml
Número de lâmpadas LED	2 Lâmpadas (de cor branca e rosa, versão preto azulado: Branca) 3 lâmpadas (verde para o indicador do temporizador)
Acessórios	Adaptador CA dedicado Recipiente de diluição Bolsa especial
País de produção	China

SOBRE A OREGON SCIENTIFIC

Visite nosso site (www.oregonscientific.com.br) para saber mais sobre os produtos Oregon Scientific.

Caso você necessite de mais informações ou tenha dúvidas, entre em contato com o nosso Serviço de Atendimento ao Consumidor através do telefone (11) 5095-2329 ou e-mail sac@oregonscientific.com.br.

CE – DECLARAÇÃO DE CONFORMIDADE

A Oregon Scientific declara que este Mini-difusor de Aroma (Modelo: WS904) está de acordo com a EMC diretiva 2004/108/EC. Uma cópia assinada e datada da Declaração de Conformidade está disponível para requisições através do nosso SAC.



- i) “Este aparelho não deve ser usado por pessoas (incluindo crianças) com capacidades físicas, sensoriais ou mentais reduzidas, ou com falta de experiência e de conhecimento sobre o aparelho, a não ser que a utilização seja feita sob a supervisão, ou sejam fornecidas as instruções relativas à utilização do aparelho, por uma pessoa responsável pela sua segurança. As crianças devem ser supervisionadas para assegurar que não brincam com o aparelho”
- ii) O aparelho só deve ser usado com o meio de vaporização recomendado. A utilização de outras substâncias pode gerar riscos tóxicos ou de incêndio.
- iii) Desligar o aparelho durante o enchimento e a limpeza.

iv) Eliminação correcta deste produto:



Esta marca indica que este produto não deve ser eliminado com outros lixos domésticos na UE. Para evitar possíveis danos ao ambiente ou à saúde humana devido à eliminação não controlada de resíduos, recicle-o de forma responsável para promover a reutilização sustentável de recursos materiais. Para devolver o seu dispositivo usado, use os sistemas de devolução e recolha ou contacte o vendedor onde o produto foi adquirido, uma vez que poderão encaminhar este produto para a reciclagem ambientalmente segura.

Mini Aromaverstuiver

Model: WS904

HANDLEIDING

INHOUD

Introductie.....	1
Voor Uw Veiligheid.....	1
Overzicht.....	2
Eigenschappen.....	4
Het Gebruik.....	5
Gebruikswaarschuwingen.....	7
Het Gebruik Van Aromatische Oliën.....	9
Reiniging En Onderhoud.....	11
Specificaties.....	13
Over Oregon Scientific.....	14
EU Conformiteits Verklaring.....	14

INTRODUCTIE

Dank u voor de aanschaf van onze “WS904 Mini Aromaverstuiver”. Deze handleiding bevat nuttige informatie over het gebruik en het onderhoud van dit product. Om van alle functies te profiteren, dient u deze handleiding voor gebruik zorgvuldig door te lezen en te bewaren ter naslag.

VOOR UW VEILIGHEID

Volg onderstaande tips nauwkeurig op om gevaarlijke situaties te voorkomen.

- Breng zelf geen wijzigingen aan aan dit product. Neem voor reparaties altijd contact op met uw verkooppunt of ons bedrijf.
- Buig, trek, draai of verander de voedingskabel nooit. Plaats de kabel nooit in de buurt van hittebronnen, plaats er geen zware voorwerpen op en zorg dat hij niet bekneld raakt tussen voorwerpen.
- Gebruik het apparaat niet als de voedingskabel of de stekker van de adapter beschadigd zijn, of als de bedrading los zit.
- Als er ongebruikelijke dingen gebeuren met de behuizing van het apparaat of de adapter (zoals een vreemde geur of geluid, of een ongebruikelijk hoge temperatuur), stop dan onmiddellijk het apparaat te gebruiken en trek de stekker uit het stopcontact. Neem in een dergelijk geval contact op met uw verkooppunt of ons bedrijf.

- Dompel het apparaat of de adapter niet onder in water en zorg dat er geen water op spat.
- Verwijder of sluit de adapter nooit aan met natte handen.
- Als u het apparaat niet gebruikt, haal dan de stekker uit het stopcontact.
- Raak de ultrasonisch vibrerende plaat nooit aan.
- Dit product is geen medische inhaler. Inhaleer de nevel nooit direct vanuit de verstuiveruitgang.
- Steek geen voorwerpen als spelden of draden in de verstuiveruitgang of andere openingen tussen de onderdelen van het apparaat.
- Buiten bereik van kinderen houden.

OVERZICHT

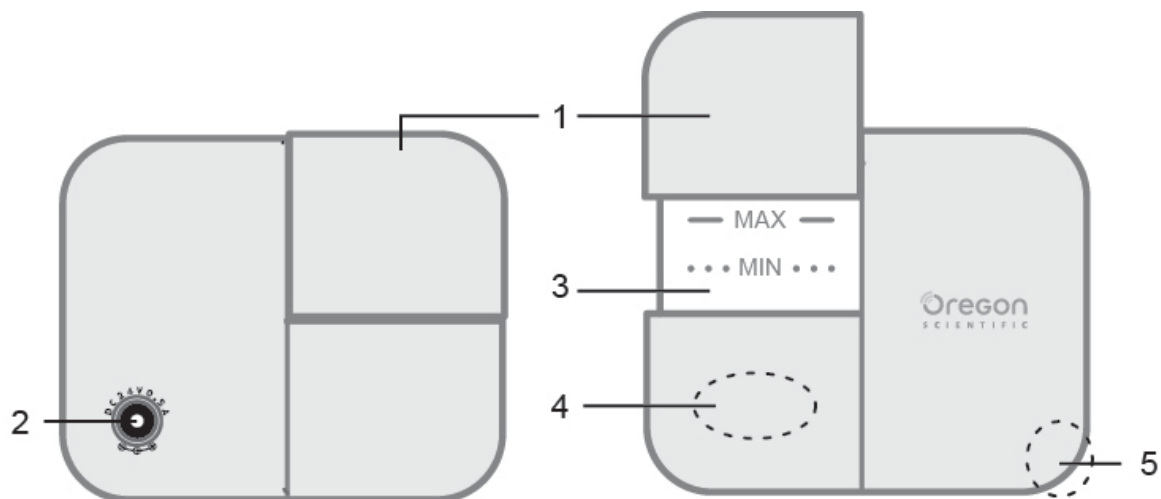

1. Deksel reservoir
2. Adapteringang
3. Waterreservoir

4. Ultrasonisch vibrerende plaat
5. Verstuiveruitgang

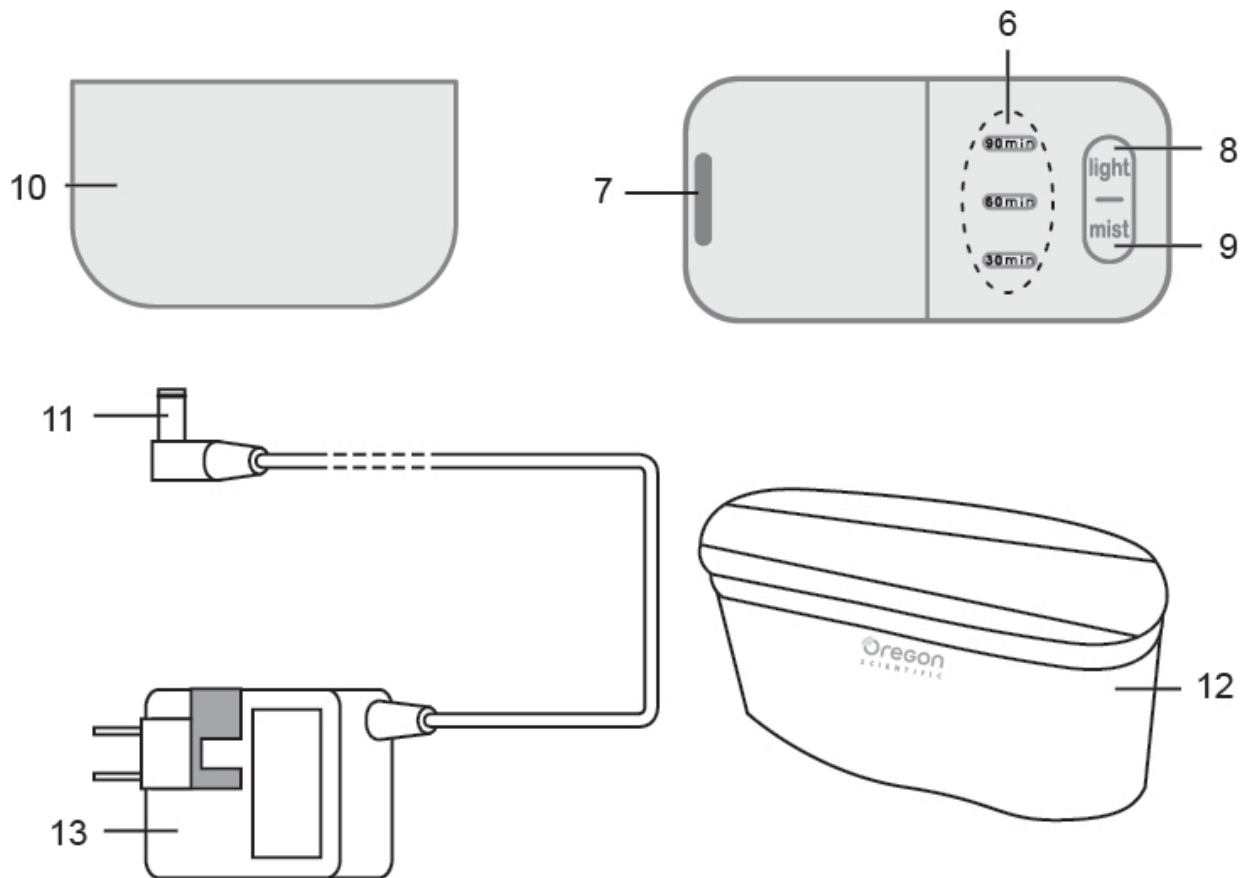

6. Timerindicatie-LED
7. Verstuiveruitgang
8. Lichtschakelaar
9. Verstuiverschakelaar
10. Waterbeker
11. Adapteringang
12. Draagtas
13. Wisselstroomadapter

EIGENSCHAPPEN

- Voorzien van een elegante makkelijk te dragen tas, waarin u ook twee flessen aromatische olie kunt meenemen.
- U kunt overal en altijd genieten van een heerlijk aroma.
- Twee druppels van uw favoriete aromatische olie is genoeg voor een heerlijke geur.
- U kunt de benodigde hoeveelheid olie verminderen door water toe te voegen.
- U kunt de verstuivingstimer instellen op 30, 60 of 90 min*.
- Het apparaat schakelt zichzelf automatisch uit en dankzij de veiligheids-LED kunt u er ook terwijl u slaapt veilig gebruik van maken*.
- LED-verlichting verbruikt minder stroom; het is dus een stuk economischer*.

HET GEBRUIK

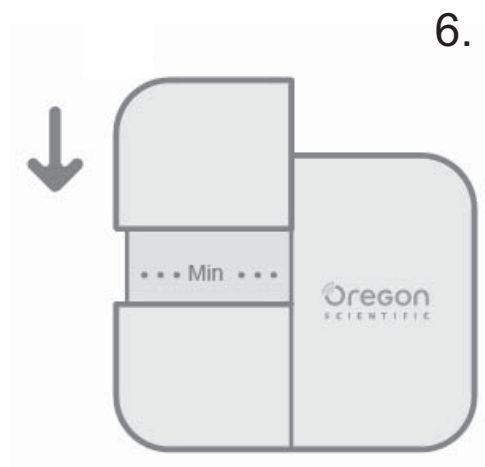
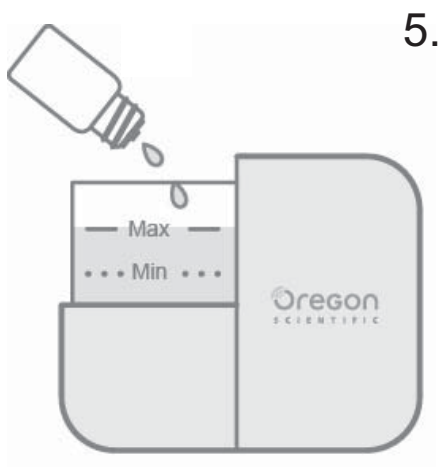
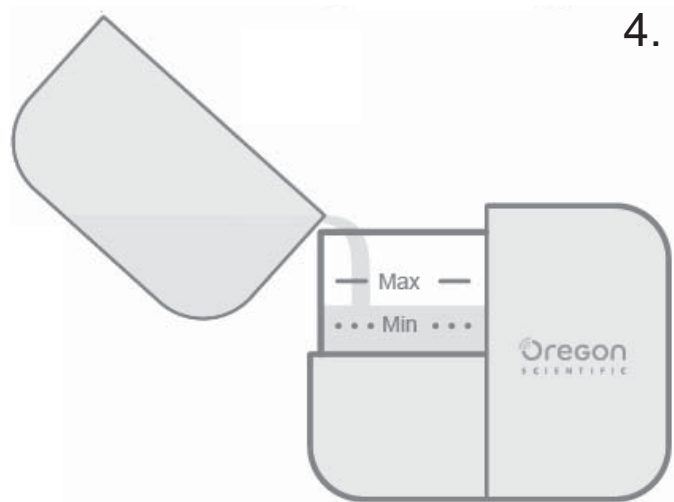
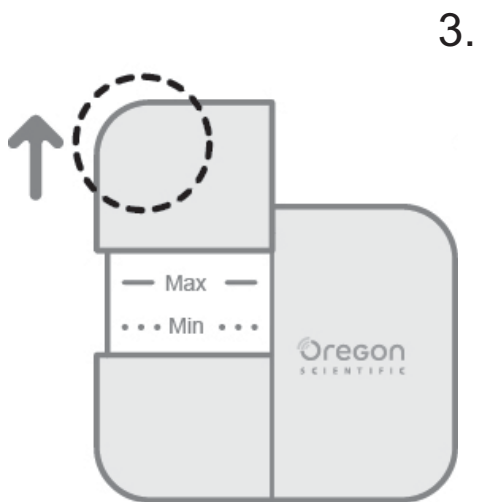
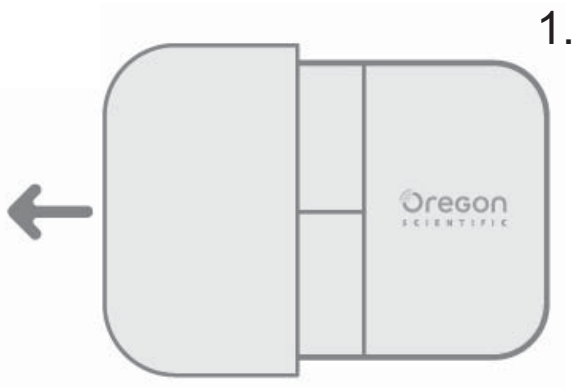

7.

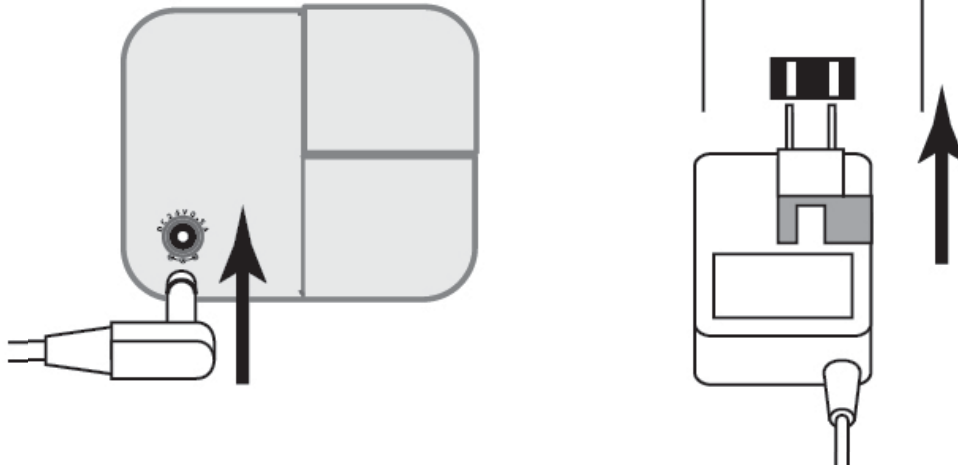

1. Schuif de waterbeker naar links en neem hem van het apparaat af.
2. Vul de waterbeker met water. Gebruik altijd kraanwater op kamertemperatuur. Gebruik geen bronwater, mineraalwater of alkaline water.
3. Schuif het deksel van het waterreservoir omhoog (omcirkeld door de stippellijn) en neem hem van het apparaat af.
4. Giet het water langzaam uit de waterbeker het reservoir in en vul tot een niveau tussen “MIN” (stippellijn) en “MAX” (doorgetrokken lijn). Zorg dat het niveau niet boven de “MAX”-lijn komt. Voorkom tevens dat u water over het product morst.
5. Gebruik twee druppels aromatische olie in het waterreservoir. Gebruik alleen 100% plantaardige essentiële oliën. Voorkom dat u olie over het product morst.
6. Schuif het reservoir weer op het apparaat. Verwijder het reservoir nooit tijdens gebruik.
7. Sluit de adapter aan op de daarvoor bedoelde ingang, aan de achterkant van het apparaat. Steek daarna pas de adapter in het stopcontact (AC100-220V).



* Dit product werkt met een Eco-modus (onderbroken functioneren).

8. Druk op de verstuiverschakelaar om de verstuiving te activeren. Zorg ervoor dat het ventilatiegat aan de rechterkant van het apparaat niet geblokkeerd wordt en dat de waterbeker niet bevestigd is. U kunt de verstuivingstimer instellen op 30, 60 of 90 min of op OFF door herhaaldelijk op de verstuiverschakelaar te drukken.
9. Druk op de lichtschaakelaar om de LED-verlichting aan te zetten.

NB Wanneer de hoeveelheid water in het reservoir te laag is, zal de verstuiving direct stoppen en gaat de LED-verlichting uit, ongeacht de resterende tijd op de verstuivingstimer.

Gebruikswaarschuwingen

- Wanneer het reservoir vol zit met water, verwijder het dan voorzichtig. Houd met de ene hand het apparaat stevig op zijn plaats gedrukt en verwijder met de andere hand het deksel van het reservoir.

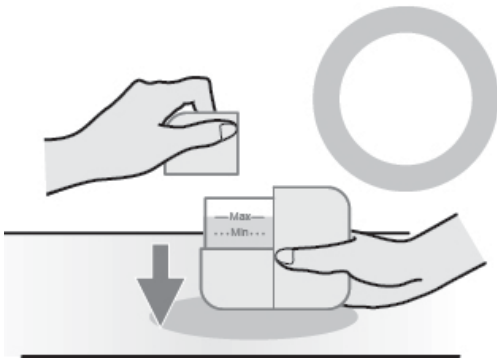

Houd bij het verwijderen van het deksel van het reservoir het apparaat stevig op zijn plaats.

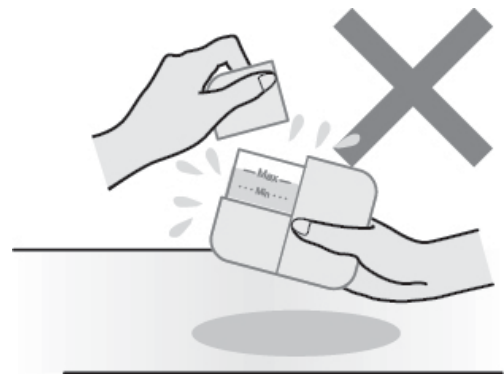

Til het apparaat niet op en houd het niet schuin tijdens verwijderen of terugplaatsen.

- Giet geen water in de verstuiveruitgang of direct vanuit de kraan.
- Gebruik het apparaat niet te lang achter elkaar. Elke 30 minuten moet u het apparaat minimaal 30 minuten laten rusten.
- Druk niet op de verstuiverschakelaar wanneer het reservoir leeg is.
- Haal de adapter uit het apparaat en zorg dat het apparaat uit staat voordat u het reservoir bijvult of het apparaat schoonmaakt.
- Gebruik het product niet op de volgende plaatsen:
 - Locaties waar de verstuiving tegen andere voorwerpen aankomt (bijv. meubels, kleding, gordijnen, muren, papieren of plafond).
 - In de buurt van open vuur, direct zonlicht of hoge temperaturen (bijv. verwarming, ventilatiegaten of air-conditioners).

- Te hoge of ongelijkmatige oppervlakken (bijv. vloerbedekking of matrassen).
 - In de buurt van elektrische apparaten of precisieapparatuur.
 - In de buurt van sterke magnetische velden (bijv. luidsprekers).
 - Vochtige locaties (bijv. badkamer of kas).
-
- Reinig en droog het reservoir altijd grondig na elk gebruik.
 - Zorg dat het reservoir leeg is wanneer u het apparaat draagt.
 - Wanneer u dit product gebruikt op een koude of vochtige locatie, kan condens ontstaan op het apparaat. Wrijf dit voorzichtig weg met een droge handdoek.

NB De gratis reparatiegarantie dekt geen schade of defect dat is ontstaan omdat de gebruiker deze instructies niet heeft opgevolgd.

- Dit product is een aromaverstuiver; het heeft geen vochtigheidsfuncties zoals een luchtbevochtiger.

HET GEBRUIK VAN AROMATISCHE OLIËN

Volg de hieronder genoemde tips voor het gebruik van aromatische oliën nauwkeurig op om fouten en schade aan de apparatuur of gevaar voor de gebruiker te voorkomen.

- Gebruik altijd 100% plantaardige essentiële oliën. Gebruik geen andere oliën, of oliën die zijn verdund met alcohol, of onzuiverheden, parfum of cologne bevatten.

- Gebruik een of twee druppels olie in 40ml water. Gebruik nooit meer dan de aangeraden hoeveelheid.
- Bij dit product worden geen aromatische oliën meegeleverd. Deze kunt u apart aanschaffen.
- Gebruik onverdunde oliën niet direct op het product of op uw huid en neem de olie nooit in.
- Indien u de olie op uw huid krijgt, was dit dan af met water. Bij inname direct contact opnemen met een arts.
- Vermijd contact met de ogen. Indien u de olie in uw ogen krijgt, was ze dan direct uit met water.
- Als u onwel raakt, stop dan onmiddellijk met het gebruik van dit product.
- Zwangere vrouwen, ouderen en personen met een chronische ziekte kunnen gevoeliger zijn voor geuren. Als zij onwel raken, stop dan onmiddellijk met het gebruik van dit product.
- Zwangere vrouwen dienen geen gebruik te maken van de volgende essentiële oliën: Muskaatsalie, jasmijn, tijm, basilicum, venkel, pepermunt, marjolein, mirre, melisse, lavendel, citroengras, rozemarijn.
- Voor gebruik bij kleine kinderen gebruik u minder olie.
- Bewaar de essentiële oliën met de dop goed gesloten op een koele, donkere plaats, buiten bereik van kinderen.
- Let op de houdbaarheidsdatum. Gebruik de essentiële oliën na opening nog een jaar (een half jaar voor citrus).

REINIGING EN ONDERHOUD

Volg de onderstaande stappen nauwkeurig op om uw product goed te onderhouden, zodat u er nog lang plezier van heeft.

- Reinig het waterreservoir elke drie tot vier dagen zoals hieronder beschreven:

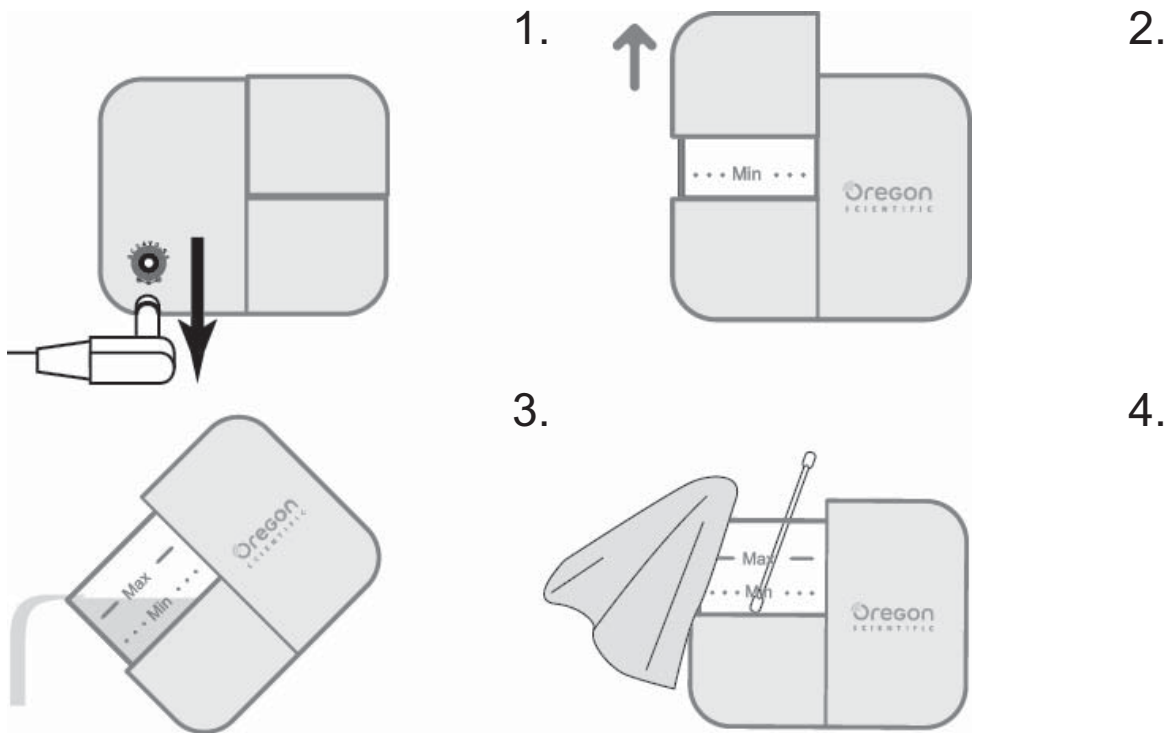

1. Haal de adapter uit het apparaat.
2. Verwijder het deksel van het reservoir.
3. Leeg het waterreservoir.
4. Wrijf de binnenkant van het waterreservoir voorzichtig schoon met een doek en een neutraal schoonmaakmiddel. Om de ultrasonisch vibrerende plaat te reinigen, gebruikt u een zacht wattenstaafje met een neutraal schoonmaakmiddel. Raak de ultrasonisch vibrerende plaat niet aan en gebruik geen overmatige kracht.

5. Giet kraanwater in het waterreservoir. Laat het voor een paar minuten staan en giet het water er uit. Veeg het reservoir goed droog met een droge doek.
 6. Veeg de binnen- en buitenwand van het deksel van het reservoir af met een zachte doek. Gebruik zachte wattenstaafjes om de verstuiveruitgang te reinigen.
- Voor hardnekkig vuil, vult u het reservoir met water tot de “MAX”-lijn en voegt u een druppel neutraal schoonmaakmiddel toe.
 - Zet het apparaat aan door de verstuivingstimer in te stellen op 30 minuten. Spoel vervolgens de binnenkant van het reservoir enkele keren af met kraanwater.
 - Gebruik geen chemicaliën als benzeen, verfverdunner of alcohol om te reinigen.
 - Gebruik uitsluitend neutrale schoonmaakmiddelen. Gebruik geen andere schoonmaakmiddelen als chloor, zuur of op enzymen gebaseerde schoonmaakmiddelen.
 - Wanneer u het apparaat langere tijd niet gebruikt, reinig het apparaat dan zoals hierboven beschreven voordat u het opbergt.
 - Wanneer u het apparaat langere tijd niet gebruikt, reinig het apparaat dan zoals hierboven beschreven voordat u het opbergt.
 - Maak de voedingskabel regelmatig stofvrij.

SPECIFICATIES

Productnaam	Mini Aromaverstuiver
Klaar apparaat	Waterlelie (wit) Kersen (roze) Pruim (Bruin-zwart)
Afmetingen (mm)	73 (H) x 90 (B) x 45 (D)
Gewicht (g)	Ongeveer 130 (exclusief adapter)
Voeding	Adapter inbegrepen
Stroom-verbruik	Invoer AC100 - 240V 50/60Hz Uitvoer DC24V 500mA Lengte voedingskabel : ongeveer 1,80 m. 6,5W
Verstuivingstimer	30 min. / 60 min.* / 90 min.* *Eco-modus (onderbroken functioneren)
Aromaverstuivingsmethode	Ultrasonische vibratiemethode
Bereikt vloeroppervlak	Ongeveer 10 - 13 m ²
Inhoud waterreservoir	Ongeveer 40ml
Aantal LED-lampjes	2 lampjes (witte, roze en bruin-zwarte versie: wit) 3 lampjes (groen voor timerindicator)
Accessoires	Wisselstroomadapter Waterbeker Speciale draagtas
Fabricageland	China

OVER OREGON SCIENTIFIC

Bezoek onze website (www.oregonscientific.com) om meer te weten over uw nieuwe roduct en andere Oregon Scientific producten zoals digitale fotoestellen, gezondheids- en fitnessuitrusting en weerstations. Op deze website vindt u tevens de informatie over onze klantendienst, voor het geval u ons wenst te contacteren.

EU CONFORMITEITS VERKLARING

Por medio de la presente, Oregon Scientific declara que el Mini Aromaverstuiver (Model: WS904) cumple con la Directiva 2004 / 108 / EC del EMC. Tiene a su disposición una copia firmada y sellada de la Declaración de Conformidad, solicítela al Departamento de Atención al Cliente de Oregon Scientific.



N136



- i) “Dit apparaat is niet bedoeld voor gebruik door personen (inclusief kinderen) met verminderde lichamelijke, zintuiglijke of mentale capaciteiten of een gebrek aan ervaring of kennis, tenzij zij speciaal toezicht krijgen of geïnstrueerd zijn over het gebruik van het apparaat door een persoon die verantwoordelijk is voor hun veiligheid. Let altijd op dat kinderen niet met het apparaat gaan spelen.”

- ii) Dit product dient alleen gebruikt te worden met het aanbevolen verdampingsmedium. Het gebruik van andere middelen kan brand of giftige reacties veroorzaken.
- iii) Haal het apparaat uit het stopcontact tijdens vullen en reinigen.
- iv) Gescheiden afval:

	<p>Dit logo geeft aan dat dit product in de EU niet met het gewone huisvuil mag worden weggegooid. Om mogelijke schade aan het milieu of de gezondheid door verkeerde verwerking van afval te voorkomen, dient u apparaten via de juiste kanalen te recyclen om het hergebruik van materialen mogelijk te maken. Om dit gebruikte product in te leveren, kunt u gebruik maken van het ophaalsysteem, of neemt u contact op met uw verkooppunt. Zij kunnen ervoor zorgen dat dit product op een verantwoorde wijze wordt verwerkt.</p>
--	---



Doftspredare
Modell: WS904

ANVÄNDARMANUAL

INNEHÅLL

Introduktion.....	1
För din säkerhet.....	1
Översikt.....	2
Egenskaper.....	4
Använda Produkten.....	5
Använd denna produkt med försiktighet.....	7
Användning av aromatisk olja.....	9
Underhåll och rengöring.....	11
Specifikationer.....	13
Om Oregon Scientific.....	14
EU-Försäkran om Överensstämmelse.....	14

INTRODUKTION

Tack så mycket för att du köpt vår “WS904 Aroma Diffuser”. Den här användarmanualen innehåller användbar information om korrekt användning och skötsel av produkten. För att kunna produktens funktioner, läs igenom denna manual innan du börjar använda produkten, och spara manualen för framtida referenser.

FÖR DIN SÄKERHET

Följ nedanstående tips noga för att undvika personskador.

- Modifiera inte produkten. För reparationer, kontakta återförsäljaren eller vårt företag direkt.
- Gör aldrig något av följande med strömkabeln till AC-adaptern: modifiera, böj, dra, slit, placera nära områden med höga temperaturer eller objekt, ställ inte tunga objekt på kabeln eller kläm den.
- Använd aldrig produkten när strömkabeln eller DC-kontakten på AC-adaptern är skadad eller strömkabelns anslutning är lös.
- Om något ovanligt uppträder med enheten eller AC-adaptern (exempelvis onormal lukt eller oljud eller onormalt hög temperatur), stäng omedelbart av apparaten och dra ut strömkabeln från vägguttaget. Kontakta återförsäljaren eller vårt företag direkt.
- Utsätt inte enheten eller AC-adaptern för rinnande vatten eller spola med vatten.

- Anslut inte eller dra ut AC-adaptorn med våta händer.
- När apparaten inte används ska strömkabeln lossas från vägguttaget.
- Vidrör inte ultrasonic vibrationsplatta.
- Denna produkt är inte avsedd för medicinskt bruk. Andas inte in ångan direkt från ångventilen.
- För aldrig in främmande objekt såsom nålar eller trådar i ångventilen eller i utrymmena mellan enhetens delar.
- Förvara produkten oåtkomligt för spädbarn och barn.

ÖVERSIKT

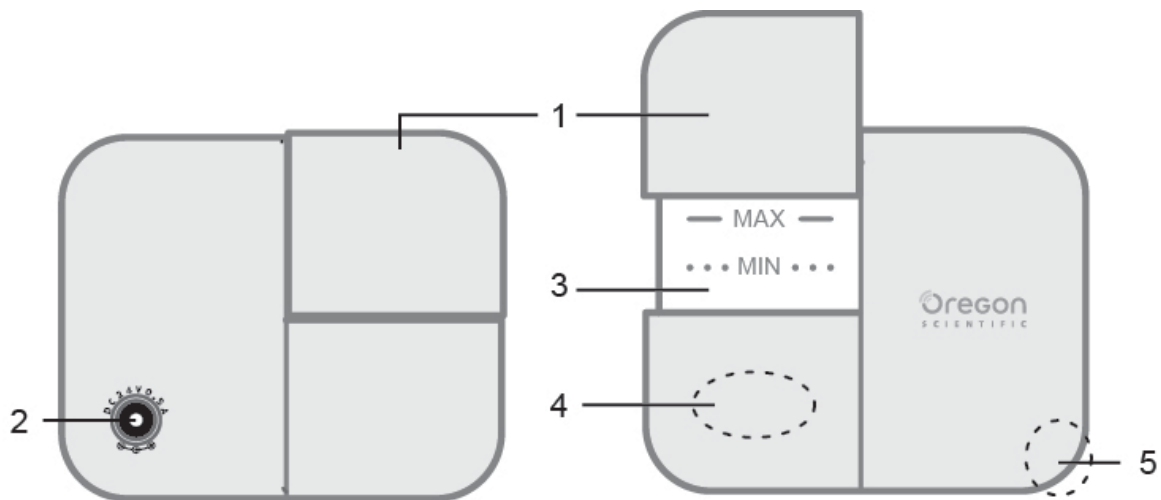

1. Lock till behållare
2. DC-uttag
3. Vattenbehållare

4. Ultrasonic vibrationsplatta
5. Ångutsläpp

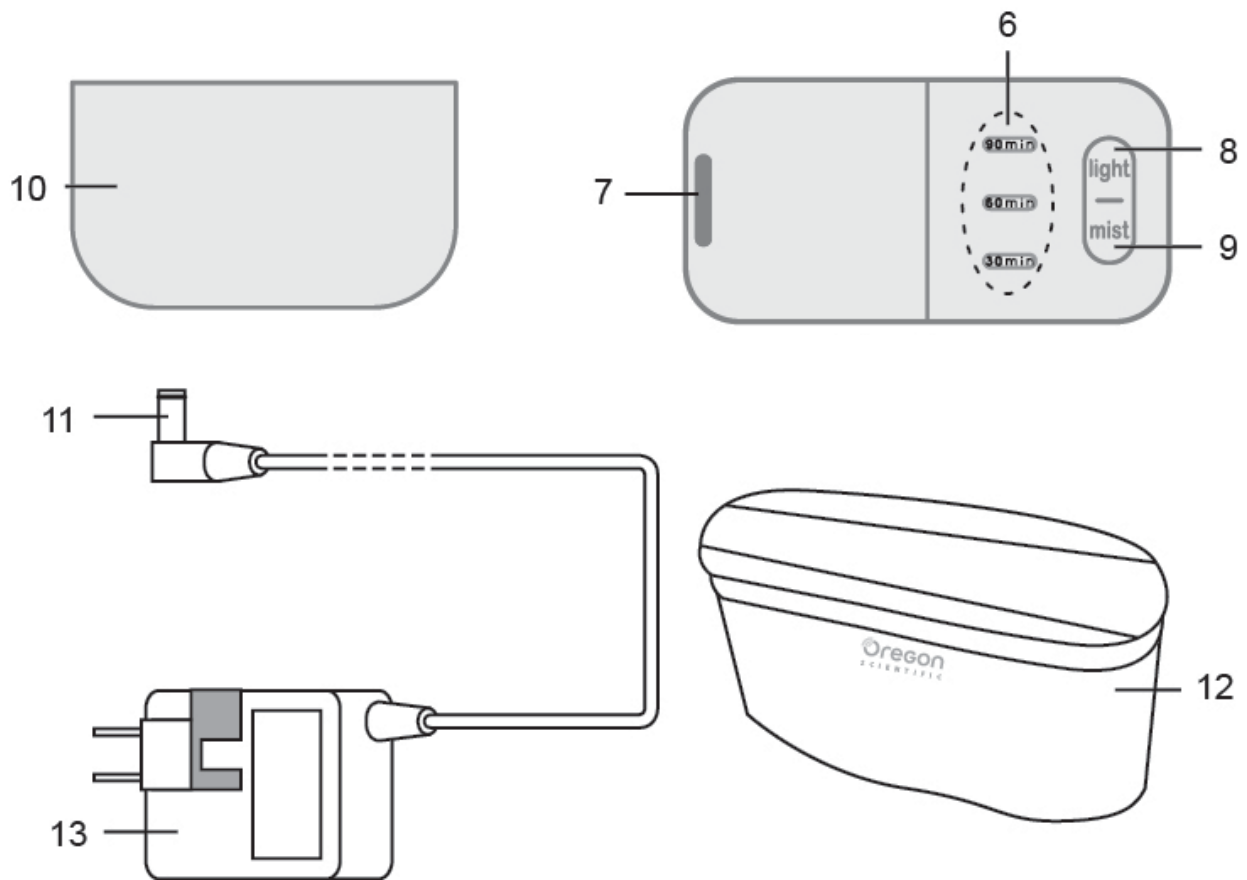

6. Timer indikator LED
7. Ångventil
8. Ljusknapp
9. Ångknapp
10. Vattenkupa
11. DC-kontakt
12. Väska
13. AC-adapter

EGENSKAPER

- Förpackad i elegant och lättburen väska, som rymmer max två doftoljeflaskor.
- Doften kan njutas överallt och när som helst, även under resan.
- En droppe eller två av doftoljan kan skapa en långvarig njutning i luften.
- Mängden olja som krävs kan minskas genom att blanda den med vatten.
- Välj mellan 30 min, 60 min eller 90 min för ångtimern*.
- Automatisk avstängningsfunktion lampa garanterar säkerheten när det är läggdags*.
- LED-lampan förbrukar mindre energi; mer ekonomiskt*.

ANVÄNDA PRODUKTEN

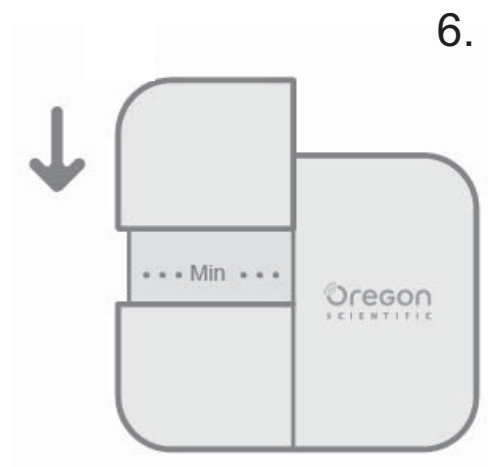
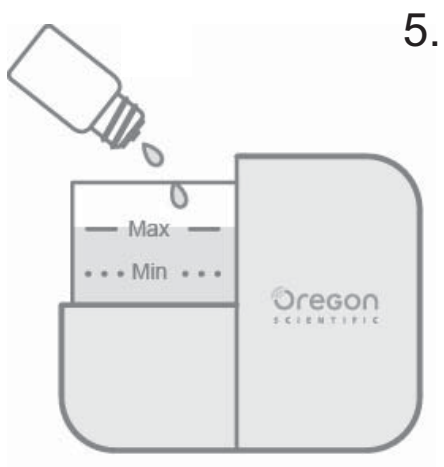
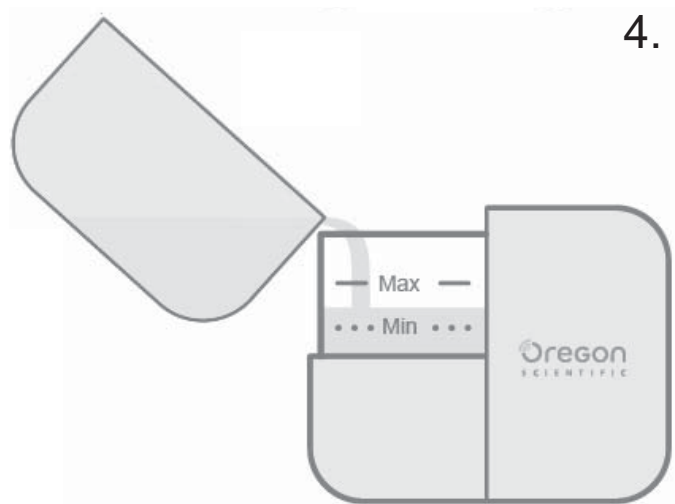
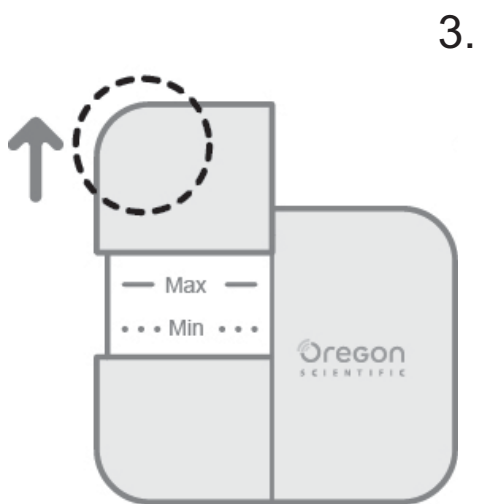
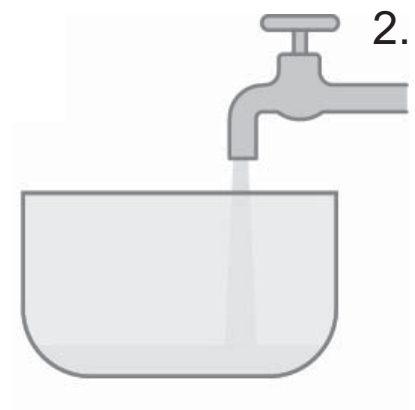
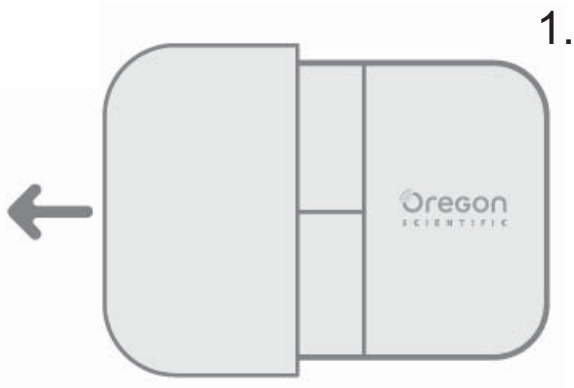

7.

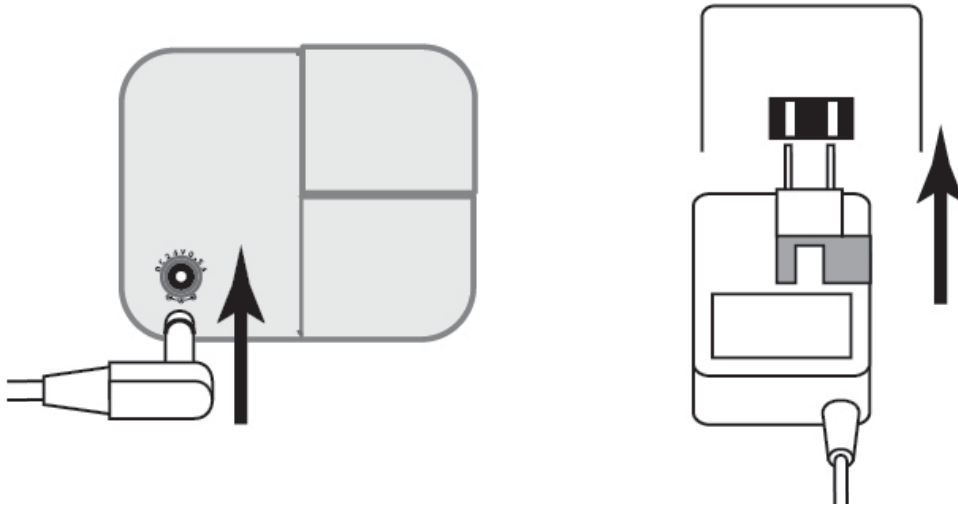

1. För vattenkupan till vänster och lossa den från enheten.
2. Fyll vattenbehållaren med vatten. Använd alltid färskt rumstempererat kranvatten. Använd inte källvatten, mineralvatten eller joniserat vatten.
3. För behållarskyddet uppåt (omgärdad av prickad linje) och lossa från enheten.
4. Häll vattnet försiktigt till vattenkupan i vattenbehållaren och fyll upp till mellan "MIN" (prickad linje) och "MAX" (solid linje). Se till att inte överskrida "MAX"-linjen. Spill inte vatten på produkten.
5. Droppa en droppe eller två med doftolja i vattenbehållaren. Använd 100 % växtbaserad olja. Spill inte olja på produkten.
6. Sätt tillbaks behållarskyddet. Lossa inte behållarskyddet under användning.
7. Anslut DC-kontakten på AC-adaptern i DC-uttaget på enheten. Anslut sedan AC-adaptern till vägguttaget (AC100-240V).



* Denna produkt fungerar i Eco-läge (intermittent användning).

8. Tryck på ångknappen för att aktivera ångan. Se till att luftintaget på höger sida av enheten inte är blockerat och att vattenkupan är avlägsnad. Du kan ändra ångtimern till 30 min, 60 min, 90 min eller OFF (AV) genom att trycka upprepade gånger på ångknappen.
9. Tryck på ljusknappen för att aktivera LED-lampan.

NOTERA När mängden vatten i vattenbehållaren är för låg, stoppas ångan automatiskt och LED-lampan stängs av, oavsett inställning på ångtimern.

Använd denna produkt med försiktighet

- När vattenbehållaren är fylld med vatten ska behållarskyddet avlägsnas med stor försiktighet. Tryck enheten mot golv- eller bordsyta med en hand och lossa försiktigt behållarskyddet med den andra.

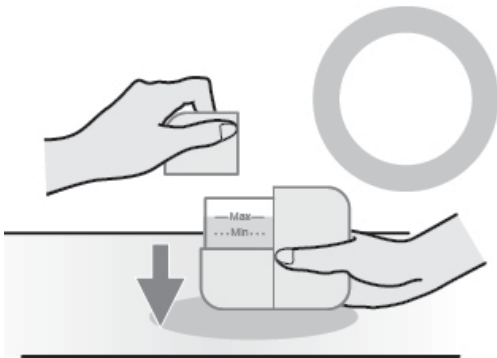

Lossa eller fäst behållarskyddet medan du trycker enheten mot golvet.

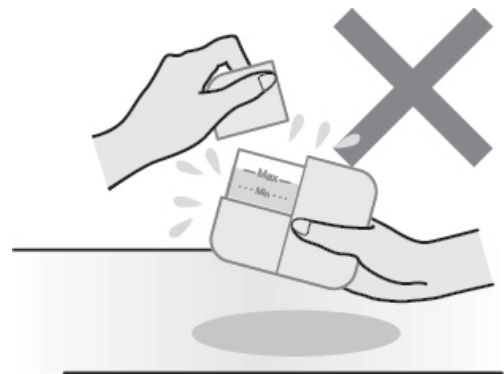

Lyft inte upp eller luta enheten vid lossning eller fästning.

- Häll inte vatten i ångventilen eller direkt från vattenkranen.
- Undvik lång användning av produkten. Låt apparaten vila minst 30 minuter efter 30 minuters användning.
- Tryck inte på ångknappen om vattenbehållaren är tom.
- Innan du fyller på vatten eller rengör apparaten, lossa AC-adaptern från enheten och se till att apparaten är avstängd.
- Undvik att använda produkten på följande platser:
 - Nära objekt som direkt utsätts för ånga (t ex möbler, kläder, gardiner, väggar, tidningar eller tak).
 - Nära brandfarliga områden, direkt solljus eller höga temperaturer (exempelvis element eller ventilationshål på luftkonditioneringsapparat).
 - Höga platser eller ojämna och instabila ytor (t ex mattor eller madrasser).
 - Nära elektrisk apparatur eller precisionsapparat.
 - I närheten av starka magnetiska fält (t ex högtalare).
 - Fuktiga och våta platser (t ex badrum eller växthus).

- Rengör och torka alltid vattenbehållaren noggrant efter varje användning.
- När apparaten förflyttas, se till att vattenbehållaren är tom.
- Om produkten används i kall eller fuktig miljö kan ånga formas runt produktens ytor. Torka försiktigt med en torr handduk.

NOTERA Den fria reparationsgarantin gäller inte produktfel och andra skador orsakade av användarfel på grund av att instruktionerna inte följts.

- Denna produkt är en doftspridare; den har inte samma luftfuktningsegenskaper som en luftfuktare har.

ANVÄNDNING AV AROMATISK OLJA

Följ nedanstående tips noggrant för korrekt användning av aromatisk olja, för att undvika fel / skador på produkten eller för personskador.

- Använd alltid 100 % växtbaserad olja. Använd inte andra oljor, eller oljor som är alkoholbaserade, eller som innehåller orenheter, parfym eller cologne.
- Droppa en eller två droppar i 40 ml vatten. Överstig inte den rekommenderade mängden.
- Inga aromatiska oljor medföljer produkten. Dessa köpes separat.
- Droppa aldrig utspädd olja direkt på huden. Oljan får aldrig sväljas.
- Om du får olja på huden, tvätta av med vatten. Om du sväljer den, kontakta omedelbart läkare.

- Se till att oljan inte kommer i kontakt med ögonen. Om du får olja i ögonen, spola omedelbart med vatten.
- Om du mår dåligt av oljan, stäng omedelbart av apparaten.
- Gravida kvinnor, äldre personer eller personer som lider av kroniska sjukdomar kan vara mer känsliga för dofterna. Om de mår dåligt, stäng omedelbart av apparaten.
- Gravida kvinnor ska undvika att använda följande doftoljor: Clary Sage, Jasmine, Thyme, Basil, Fennel, Peppermint, Marjoram, Myrrh, Melissa, Lavender, Lemongrass, Rosemary.
- Om apparaten används bland barn ska mängden olja reduceras.
- Förvara doftoljor på mörka och svala platser med locket ordentligt stängt och oåtkomligt för barn och husdjur.
- Var observant på utgångsdatumet. Använd oljan inom ett år från öppningsdatum (inom sex månader för citrusdofter).

UNDERHÅLL OCH RENGÖRING

Följ nedanstående steg noggrant för korrekt rengöring och underhåll av produkten för att säkerställa hållbarheten och användbarheten.

- Rengör vattenbehållaren var tredje eller fjärde dag enligt nedan:

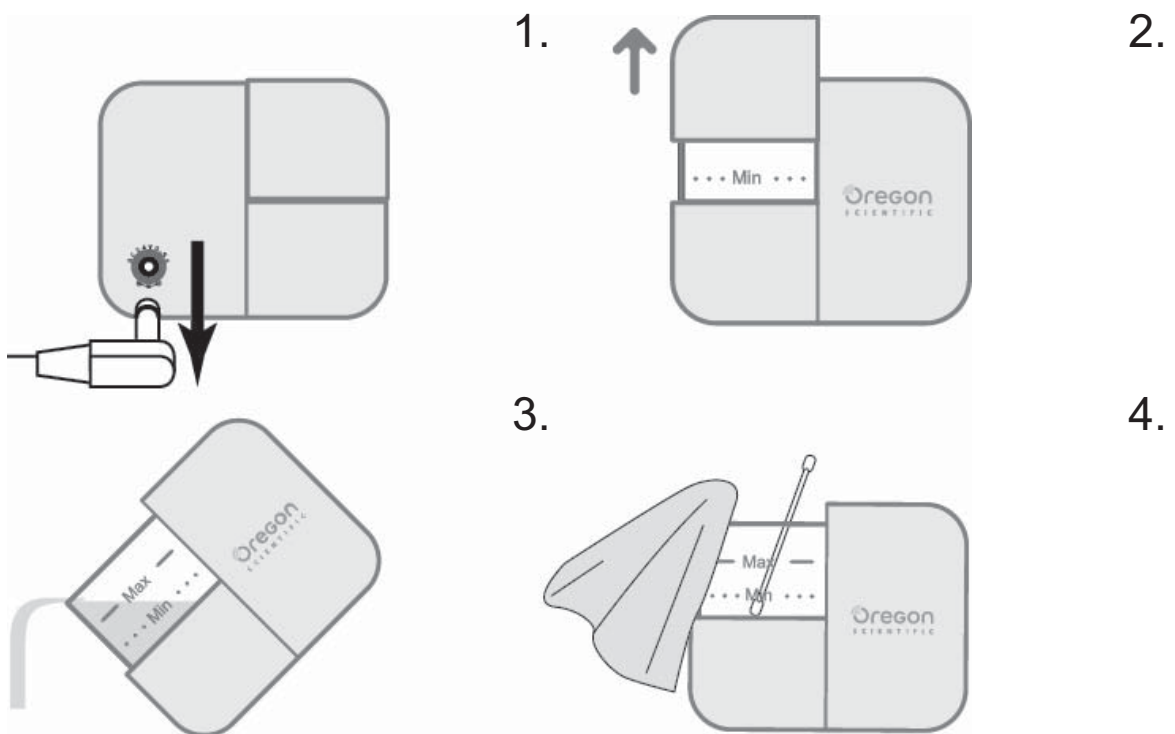

1. Lossa AC-adaptorn från produkten.
2. Lossa behållarskyddet.
3. Töm vattenbehållaren.
4. Torka insidan av behållaren försiktigt med en mjuk trasa fuktad med neutralt rengöringsmedel. För att rengöra ultrasonic vibrationsplatta, använd en mjuk bomullspinne med neutralt rengöringsmedel. Rör inte vibrationsplattan eller utsätt den för tryck.

5. Häll kranvatten i vattenbehållaren. Låt den stå under fem minuter och häll sedan ut vattnet. Torka vattenbehållaren torr med en torr trasa.
 6. Torka in- och utsidan av behållarskyddet med en mjuk trasa. Använd bomullspinnar för att rengöra ångventilen.
- För avlägsning av ingrodd smuts, häll kranvatten till "MAX"-linjen i vattenbehållaren och droppa i en droppe neutralt rengöringsmedel.
 - Aktivera produkten genom att sätta ångtimern på 30 minuter. Skölj sedan insidan av vattenbehållaren med rent kranvatten flera gånger.
 - Använd aldrig kemikalier som benzen, thinner eller alkohol för rengöring.
 - Använd endast neutrala rengöringsmedel. Använd aldrig andra rengöringsmedel som klorin, syra eller enzymbaserade rengöringsmedel.
 - När produkten inte ska användas under en längre period, rengör produkten enligt ovanstående beskrivning innan förvaring.
 - Efter en längre period av förvaring, rengör produkten innan den används.
 - Torka regelbundet av strömkabeln.

SPECIFIKATIONER

Produktnamn	Doftspredare
Enhetsfärg	Vattenlilja (Vit) Körsbär (Rosa) Plommon (Blåsvart)
Dimensioner (mm)	73 (H) x 90 (B) x 45 (D)
Vikt (g)	Ca.130 (Utan AC-adapter)
Strömkälla	Dedikerad AC-adapter medföljer
Strömförbrukning	In AC100 - 240V 50/60Hz Ut DC24V 500mA Strömkabelns längd Ca.1,8m 6.5W
Ångtimer	30 min / 60 min* / 90 min* *Eco-läge (intermittent användning)
Doftspredningsmetod	Ultrasonisk vibrerande fuktmetod
Golvutrymme	Ca. 9.9 - 13.2 m ²
Vatten behållare volume	Ca. 40ml
Antal LED-lampor	2 lampor (Vit och rosa, Blåsvart version: Vit) 3 lampor (Grön för timerindikator)
Tillbehör	AC-adapter Vattenkupa Förvaringsväska
Produktionsland	Kina

OM OREGON SCIENTIFIC

Besök vår hemsida (www.oregonscientific.se) för att se mer av våra produkter såsom digitalkameror; MP3 spelare; projektionsklockor; hälsoprodukter; väderstationer; DECT-telefoner och konferenstelefoner. Hemsidan innehåller också information för våra kunder i de fall ni behöver ta kontakt med oss eller behöver ladda ner information. Vi hoppas du hittar all information du behöver på vår hemsida och om du vill komma i kontakt med Oregon Scientific kundkontakt besöker du vår lokala hemsida www.oregonscientific.se eller www.oregonscientific.com för att finna telefonnummer till respektive supportavdelning.

EU-FÖRSÄKRAN OM ÖVERENSSTÄMMELSE

Por medio de la presente, Oregon Scientific declara que el Doftspredatore (Modell: WS904) cumple con la Directiva 2004 / 108 / EC del EMC. Tiene a su disposición una copia firmada y sellada de la Declaración de Conformidad, solicítela al Departamento de Atención al Cliente de Oregon Scientific.



N136



- i) “Den här produkten är inte avsedd att användas av personer (inkluderat barn) med fysiska, mentala eller sensoriska funktionsnedsättningar, eller personer som

saknar kunskap och erfarenhet om produkten, om de inte fått instruktioner eller använder produkten under närvaron av en person som ansvarar för säkerheten. Barn ska hållas under uppsikt så att de inte leker med produkten”

- ii) Produkten får endast användas med det rekommenderade ångmediet. Användning av andra substanser ökar risken för giftig ånga och brand.
- iii) Koppla ur produkten från eluttaget under påfyllning och rengöring.

iv) Korrekt kassering av denna produkt:

	<p>Den här markeringen indikerar att produkten inte får kasseras som hushållssopor inom EU. För att förhindra skador på miljön och på hälsan, på grund av ovarsam kassering, återvinn ansvarsfullt för att utnyttja materialresurserna. För att lämna tillbaka den använda och/eller trasiga produkten till återvinning, använd kommunens återvinningscentral eller kontakta återförsäljaren där produkten köptes. De kan ta hand om produkten på ett säkert sätt för återvinning.</p>
---	--

迷你芳香霧化機

機型：WS904

使用說明書

目錄

簡介	1
安全事項	1
主要功能.....	2
產品特色.....	3
使用方法.....	4
安全使用	6
精油使用.....	8
保養和清潔.....	9
規格.....	11
關於Oregon Scientific.....	12

簡介

感謝閣下購買我們的「迷你芳香霧化機」(WS904)。此說明書包含實用及正確的操作說明以及產品保存。享用此產品特色前，請詳閱本說明書。閱讀後，請妥善保存以便隨時參考。

安全事項

注意按照下列安全提示以免造成身體傷害或意外事件。

- 不得改裝產品。欲維修產品，請洽詢零售商或本公司。
- 切勿這樣處理AC變壓器的電源線: 毀壞、彎曲、拉扯、扭、改裝、放在高溫零件附近、把重物放其上或用物件夾緊。
- 電線或AC變壓器的插頭損毀或插頭未插緊時，不得使用產品。
- 若產品或AC變壓器發生不尋常現象，例如：釋出不正常氣味或雜音、或不正常高溫，立即停止使用產品，並將電線從插座中拔下。請洽詢零售商或本公司。
- 請勿將機體或AC變壓器浸水，或濺水在其上。
- 雙手潮濕時不得插入或拔下AC變壓器。
- 不使用產品時，將AC變壓器的電線從牆壁上的插座中拔出。
- 不得碰觸超音波震動板。
- 本產品並非醫療吸入器。小心不得直接從噴霧孔吸入霧氣。
- 不得將類似針或電線等異物插入噴霧孔或機體零件之間的隙縫中。
- 將產品存放于嬰兒和兒童無法接觸之處。

主要功能

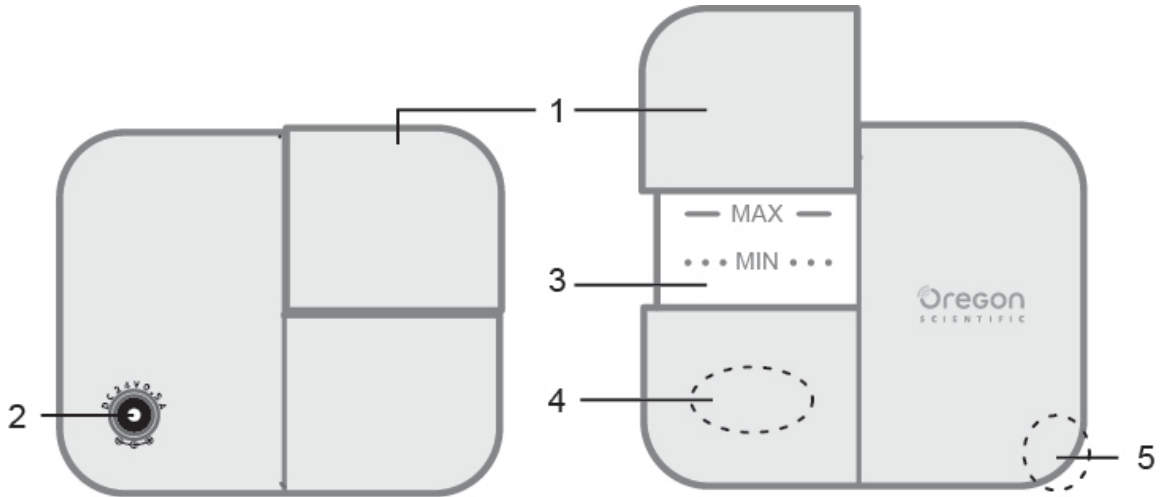

- 1. 水槽蓋
- 2. DC插孔
- 3. 水槽

- 4. 超聲波震動板
- 5. 進氣孔



- 6. 時間計展示LED
- 7. 噴霧孔
- 8. 燈光切換

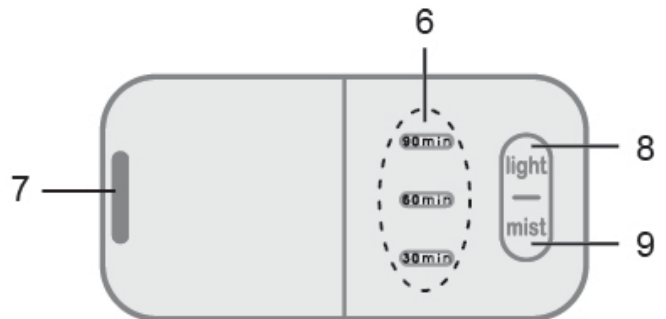

- 9. 噴霧切換
- 10. 水杯

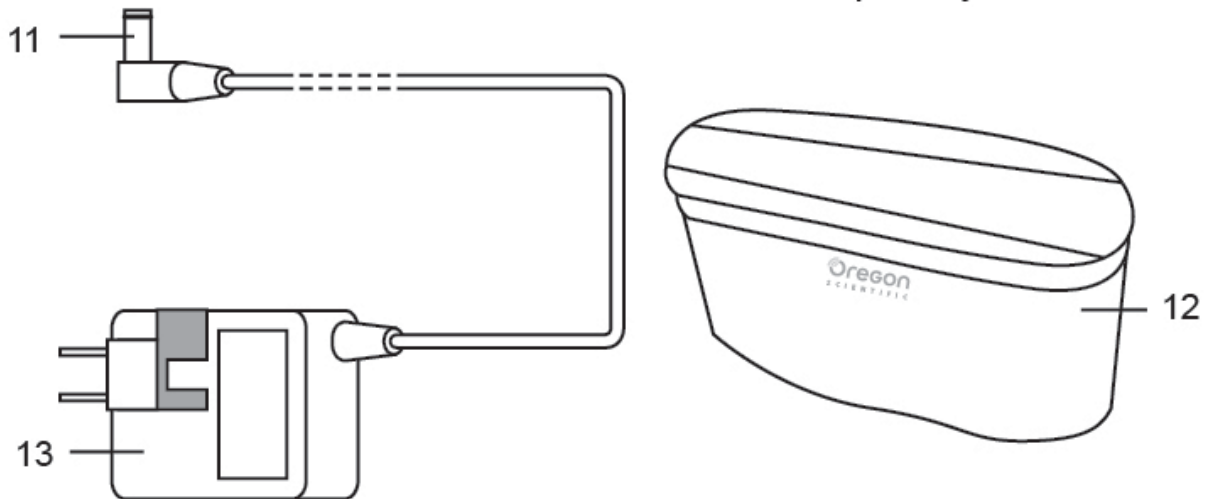

11. DC插頭

13. AC變壓器

12. 儲物袋

上方圖示和圖案或會與實際產品稍有不同。

產品特色

- 附送典雅輕便的儲物袋可隨身攜帶。儲物袋最多可放兩瓶精油。
- 出外旅遊或不在家時也可享用芳香霧化機。
- 只要加一至兩滴自己喜歡的精油，就可享受瀰漫芳香氣味的環境。
- 精油加水可減少精油的用量。
- 霧化時間計可調校為30分鐘、60分鐘或90分鐘*。
- 自動電源關閉功能和LED燈讓您在就寢時也可安全使用*。
- LED燈比較省電，因此用起來更經濟實惠*。

* 產品以節能模式操作 (間歇性運作)。

使用方法

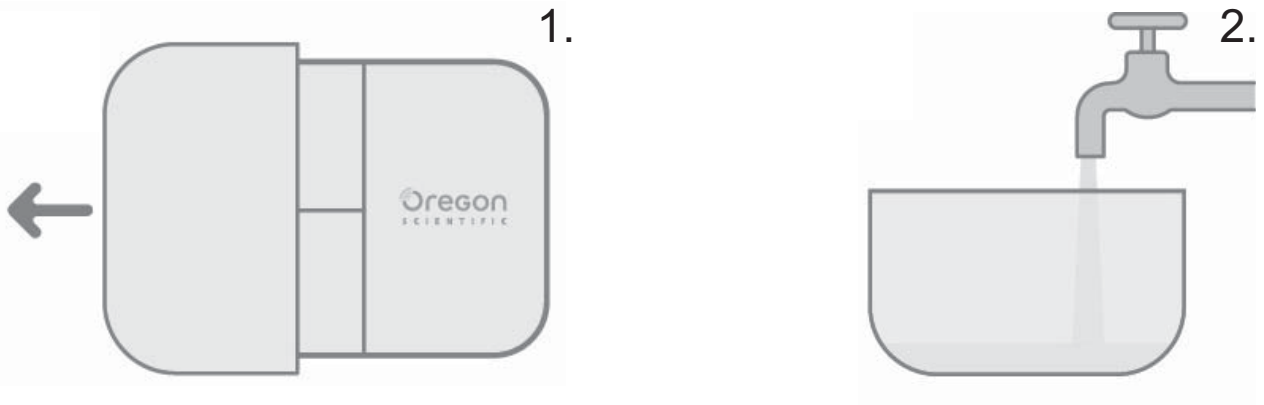

1. 將水杯向左滑至一邊，把它從機體中移除。
2. 將水杯裝滿水。經常使用室溫的自來水。切勿使用井水、礦泉水或城離子水。

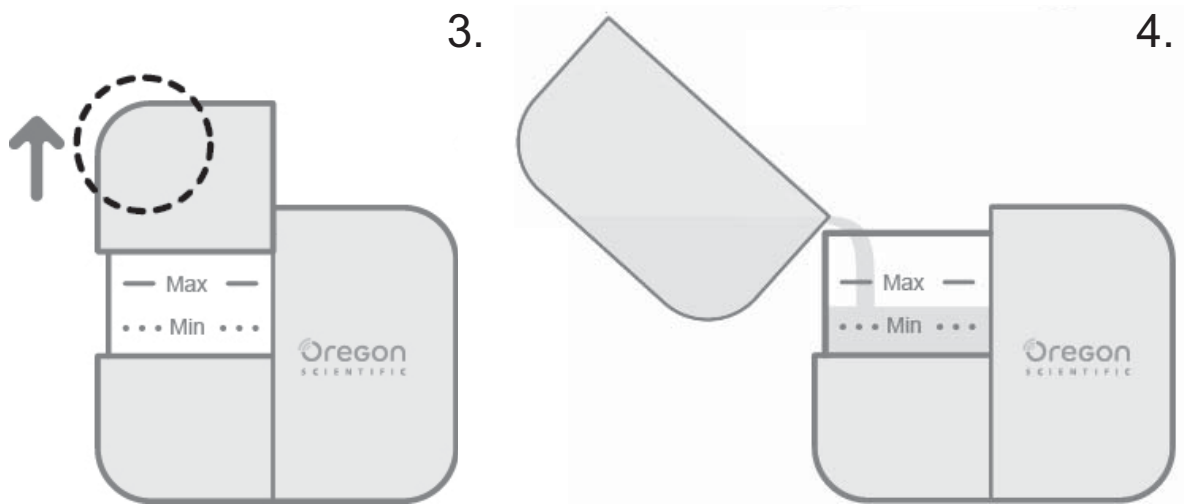

3. 將水槽蓋向上方 (虛線圈) 滑開，把它從機體中移除。
4. 將水杯的水輕輕倒進水槽內「MIN」(虛線) 和「MAX」(實線) 之間的位置。小心水位不要超過「MAX」(實線)。倒水時小心不要弄濕產品。

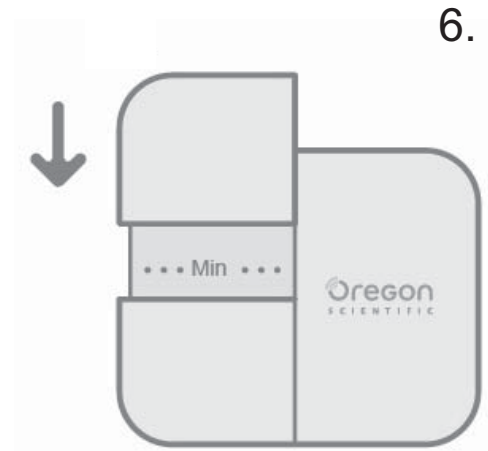
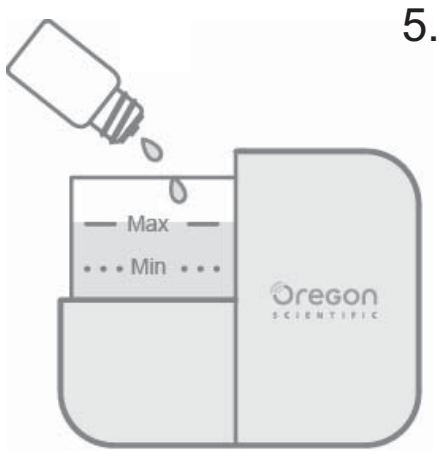

5. 滴一至兩滴精油至水槽內。應使用100%植物芳香精油。倒精油時小心不要弄汙產品。
6. 向下方滑蓋回水槽蓋。操作時不得移除水槽蓋。

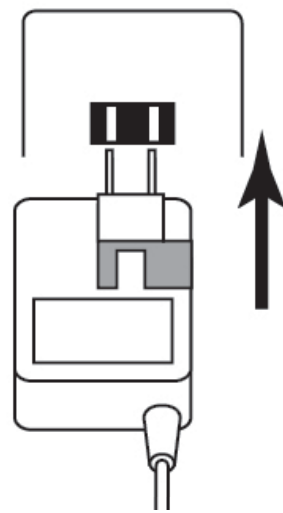
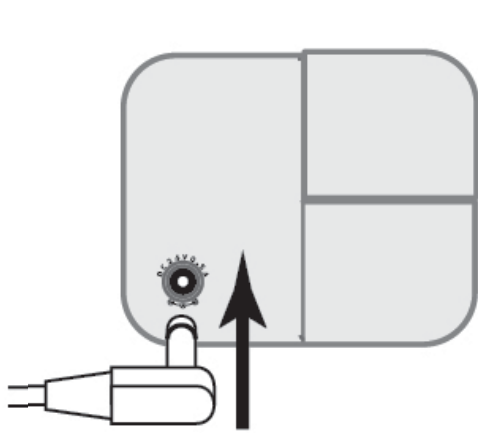

7. 將AC變壓器的DC插頭插入機體背面的DC插孔內。然後再把AC變壓器插入牆壁上的插座。



8. 按下噴霧切換啟動噴霧。確保機體右方的進氣孔未被堵塞，而水杯亦已從機體移除。不斷按下噴霧切換，便可選擇霧化時間計為30分鐘、60分鐘、90分鐘或關閉*。

9. 按下燈光切換，開啟LED燈*。

注 水槽剩餘的水量低時，無論霧化時間計尚餘多少時間，噴霧作用將自動停止，而LED燈也會熄滅。

* 產品以節能模式操作 (間歇性運作)。

安全使用

注意按照下列安全使用事項以免造成產品故障/損失或身體傷害。

- 水槽內裝滿水時，要非常小心移除水槽蓋。將機體用一手壓在地面上時，用另外一手小心打開水槽蓋。

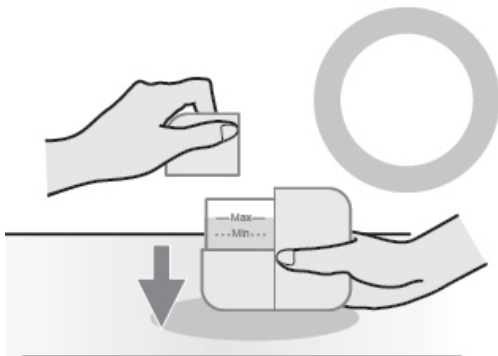

必需將機體放在地板上，再打開或蓋回水槽蓋。

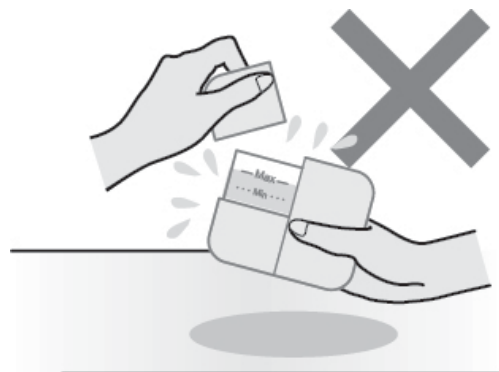

打開或蓋回水槽蓋時，不要提起機體或使之傾斜。

- 不得直接將水倒入噴霧孔，或從水龍頭直接將水注入。
- 避免長久持續使用產品。使用30分鐘後，必需停用最少30分鐘。
- 水槽沒有水時不得按下噴霧切換。
- 注水或清潔水槽前，拔下產品上的AC變壓器，確定已關閉電源。
- 避免在下列地點使用產品：
 - 噴霧直接吹向的傢俱、衣物、窗簾、牆壁、紙張或天花板。
 - 火源、陽光直照或極度高溫的地點，例如：暖氣或空調機噴出的冷或熱氣。
 - 懸空或不平坦、不穩定的表面上，例如：地毯或床褥。
 - 靠近電器或精密儀器的地點。
 - 高磁場地點，例如：揚聲器。
 - 潮濕的地點，例如：浴室或溫室。
- 每次用後要徹底清潔及擦幹水槽。
- 攜帶產品時，確定水槽內沒有裝水。
- 在寒冷或潮濕處使用產品時，濕氣可能會形成在產品表面。用幹毛巾將水份拭去。

注 免費維修保證不包括因用戶未能遵循這些使用說明而導致的產品故障或損壞。

- 本產品是一部霧化機，因此不可視之為具備完整功能的加濕機。

精油使用

注意按照下列的正確精油使用提示以免造成產品故障/損失或身體傷害。

- 經常使用100%純植物精油。切勿使用酒精或不同油質稀釋的油品、含雜質或固體的油、香水或古龍水。
- 倒一至兩滴精油至大約40毫升的水中。切勿超出建議的份量。
- 本產品未附任何芳香精油。請另行購買。
- 不得直接將未稀釋的精油塗在皮膚上或吞服。萬一皮膚不慎沾到精油，請用大量清水清洗。萬一不慎吞服，請立即找醫療救助。
- 小心不要將精油沾到眼睛。萬一眼部不慎沾到精油，請立即用大量清水清洗。
- 一旦感覺不適或不妥，請立即停止使用產品。
- 孕婦、老人或慢性病患者，可能會對精油的氣味產生敏感反應。若感覺不適或不妥，請立即停止使用產品。
- 孕婦應特別避免使用下列精油：鼠尾草、茉莉、百里香、羅勒、茴香、薄荷、馬郁蘭、沒藥、熏衣草、檸檬草、迷迭香。
- 幼兒要減少精油用量。
- 將精油儲存於陰暗和涼爽的地方並應蓋緊精油瓶的蓋子，同時要將精油儲存在兒童和寵物無法接觸的地方。
- 密切注意精油的有效使用日期。建議必需在精油瓶開啟後的一年內使用 (若為柑桔類精油，則請在六個月內使用)。

保養和清潔

注意按照下列正確保養和清潔程式以保持產品使用時的順暢及延長其使用壽命。

- 必需定期每隔三到四天清洗水槽一次如下：

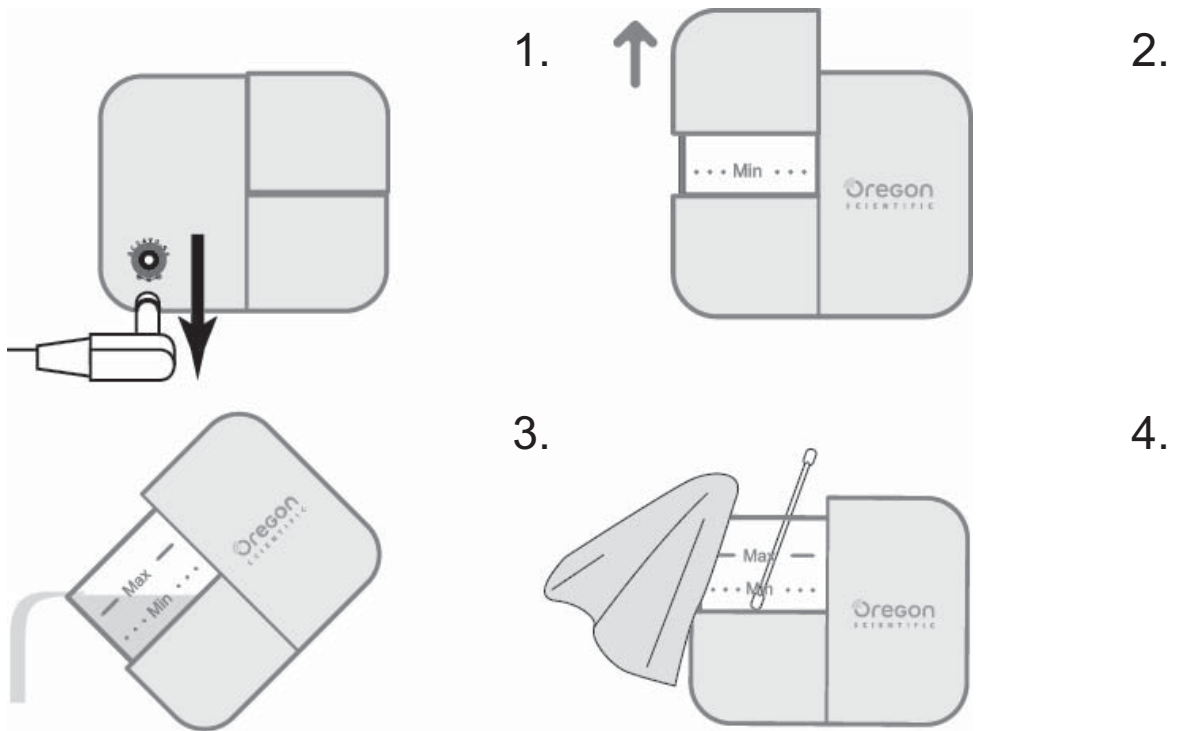

1. 把AC變壓器從產品上拔下。
2. 移開水槽蓋。
3. 將水槽內的水倒出。
4. 以柔軟的濕布和中性洗潔劑，輕輕擦拭水槽內部。清洗超音波震動板時，應使用柔軟的棉花棒和中性洗潔劑。不得用手觸碰超音波震動板，或在其上過度施加壓力。
5. 將自來水倒入水槽內。靜置清水數分鐘後，倒出水份。再用幹布徹底擦幹水槽。
6. 利用軟布擦拭水槽蓋的內部和外部。用柔軟的棉花棒擦拭噴霧孔。

- 若遇頑強殘渣，將自來水倒至水槽的注水「MAX」線，然後再加一滴中性清潔劑入水中。
- 設定霧化時間計運作30分鐘。然後用乾淨的自來水清洗水槽內部數次。
- 不得使用類似的苯、稀釋劑等化學溶劑和酒精清洗產品。
- 只可以用中性洗潔劑。切勿用其他類似氯、酸性和酵素洗潔劑。
- 若長期不使用產品，請按上述步驟清洗並擦幹產品後，再將之妥為儲存。
- 若長期儲存後再使用時，亦應以類似的清潔步驟清洗產品。
- 定期擦拭電線的灰塵。

規格

產品名稱	迷你芳香霧化機
機體顏色	<ul style="list-style-type: none"> •百合花色 (白色) •櫻桃色 (粉紅色) •李子色 (黑藍色)
尺寸 (毫米)	73 (高) x 90 (寬) x 45 (深)
重量 (克)	約130 (不包括AC變壓器)
電源	隨附AC變壓器
電源消耗	<ul style="list-style-type: none"> •輸入：AC100 - 240V 50/60Hz •輸出：DC24V 500mA •電線長度：約1.8公尺 6.5W
霧化時間計設定	30分鐘 / 60分鐘* / 90分鐘* *節能模式操作 (間歇性運作)
香熏霧化方法	超音波震動霧化法
適用地板面積	約9.9至13.2平方公尺
水槽容量	約40毫升
LED燈泡數量	<ul style="list-style-type: none"> •2個燈泡 (白色和粉紅色燈泡，藍黑色產品) •3個燈泡 (綠色為霧化時間計指示器)
配件	<ul style="list-style-type: none"> •AC變壓器 •水杯 •儲物袋
產地	中國

注 上述產品規格和內容可能於未事先通知之情況下有所變更。

關於 OREGON SCIENTIFIC

如要獲取更多 Oregon Scientific 產品如數碼相機、MP3播放機、兒童電子學習產品、投影時間顯示器、健康和健體產品、天氣預報儀和會議電話的資料，請瀏覽我們的網址 (www.oregonscientific.com)。

Oregon Scientific 的網址亦包括與我們客戶服務部的聯絡方法、常見問題和客戶下載資料。我們希望您能在 Oregon Scientific 的網址找到需要的資料，如您想直接與客戶服務部聯絡，請瀏覽我們的網址 www.oregonscientific.com/service/default.asp 或致電在美國的電話1-800-853-8883。若屬於國際性查詢，請瀏覽我們的網址 (www2.oregonscientific.com/about/international.asp)。

- i) 「本裝置未企圖供生理、感官或智力遲緩者，或缺乏使用經驗和知識者(包括兒童)使用，除非負責確保其安全之人士已監督其使用狀況，或已說明產品的使用方法。必需監督兒童使用裝置，確保其未視裝置為玩具。」
- ii) 裝置僅可使用建議之蒸發性媒介。使用其他物質可能導致中毒或火災風險。
- iii) 倒入精油或清潔產品時，請拔下產品的插頭。
- iv) 使用正確的產品棄置方法：

	<p>本標誌說明本產品在歐盟國家內，不得與其他家庭廢棄物同時棄置。為預防未妥善管控之廢棄物對環境或人體健康造成傷害，請負責回收產品，促進物料資源的持再生使用。欲回收閣下已使用的裝置，請使用回收和收集系統，或聯絡購買產品的零售商。他們可將此產品進行環保安全資源回收。</p>
---	--

迷你芳香雾化机

型号: WS904

使用说明书

目錄

简介.....	1
安全事项	1
主要功能.....	2
产品特点.....	3
使用方法.....	4
安全使用	6
精油使用.....	8
保养和清洁.....	9
规格.....	11
關於Oregon Scientific.....	12

简介

感谢阁下购买我们的「迷你芳香雾化机」(WS904)。此说明书包含实用及正确的操作说明以及产品保存。享用此产品特色前，请详阅本说明书。阅读后，请妥善保存以便随时参考。

安全事項

注意按照下列安全提示以免造成身体伤害或意外事件。

- 不得改装产品。欲维修产品，请洽询零售商或本公司。
- 切勿这样处理AC变压器的电源线: 毁坏、弯曲、拉扯、扭、改装、放在高温零件附近、把重物放其上或用物件夹紧。
- 电线或AC变压器的插头损毁或插头未插紧时，不得使用产品。
- 若产品或AC变压器发生不寻常现象，例如：释出不正常气味或杂音、或不正常高温，立即停止使用产品，并将电线从插座中拔下。请洽询零售商或本公司。
- 请勿将机体或AC变压器浸水，或溅水在其上。
- 双手潮湿时不得插入或拔下AC变压器。
- 不使用产品时，将AC变压器的电线从墙壁上的插座中拔出。
- 不得碰触超音波震动板。
- 本产品并非医疗吸入器。小心不得直接从喷雾孔吸入雾气。
- 不得将类似针或电线等异物插入喷雾孔或机体零件之间的隙缝中。
- 将产品存放于婴儿和儿童无法接触之处。

主要功能

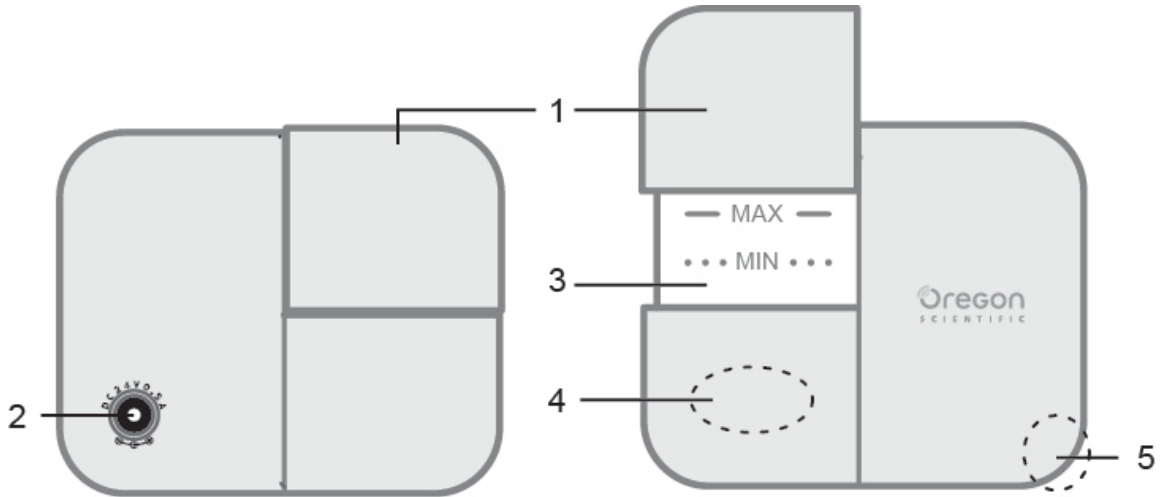

- 1. 水槽盖
- 2. DC插孔
- 3. 水槽

- 4. 超声波震动板
- 5. 进气孔



- 6. 时间计展示LED
- 7. 喷雾孔
- 8. 灯光切换

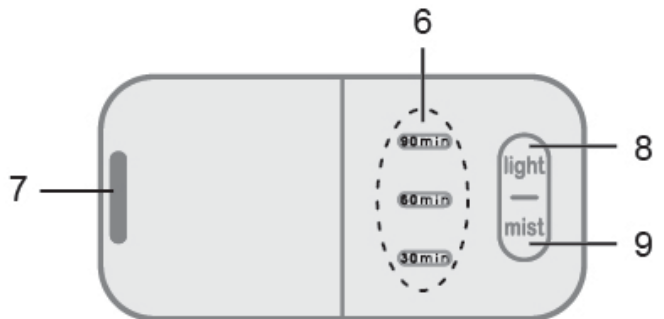

- 9. 喷雾切换
- 10. 水杯

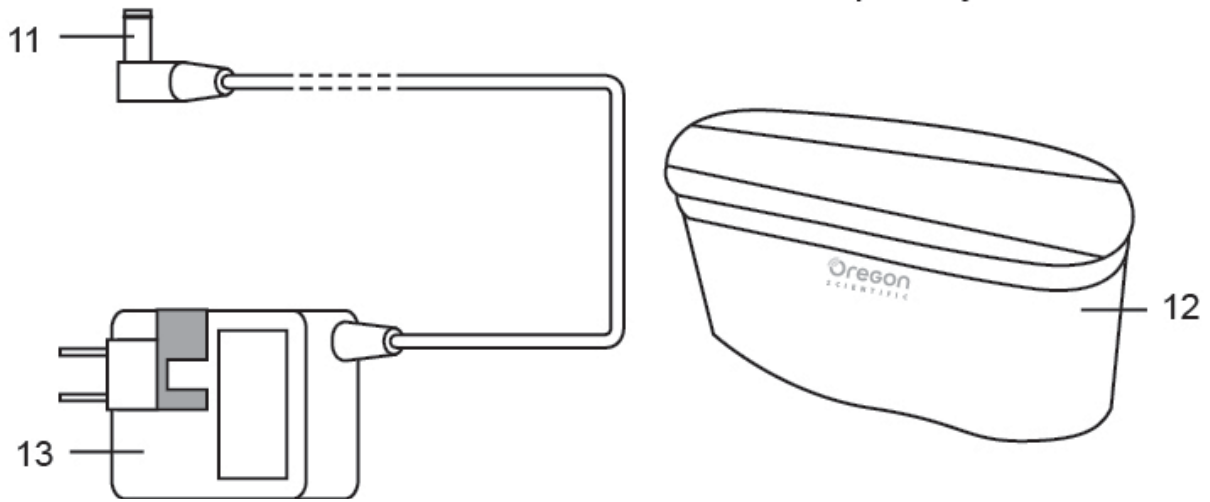

11. DC插头

13. AC变压器

12. 储物袋

上方图标和图案或会与实际产品稍有不同。

产品特色

- 附送典雅轻便的储物袋可随身携带。储物袋最多可放两瓶精油。
- 出外旅游或不在家时也可享用芳香雾化机。
- 只要加一至两滴自己喜欢的精油，就可享受弥漫芳香气味的环境。
- 精油加水可减少精油的用量。
- 雾化时间计可调校为30分钟、60分钟或90分钟*。
- 自动电源关闭功能和LED灯让您就寝时也可安全使用*。
- LED灯比较省电，因此用起来更经济实惠*。

* 产品以节能模式操作 (间歇性运作)。

使用方法



1. 将水杯向左滑至一边，把它从机体中移除。
2. 将水杯装满水。经常使用室温的自来水。切勿使用井水、矿泉水或碱离子水。

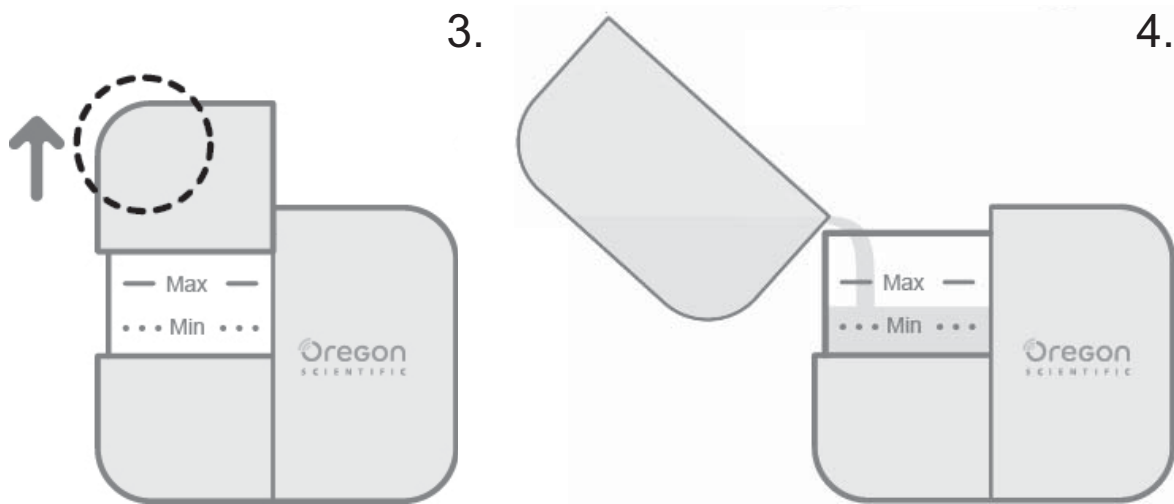

3. 将水槽盖向上方 (虚线圈) 滑开，把它从机体中移除。
4. 将水杯的水轻轻倒进水槽内「MIN」(虚线) 和「MAX」(实线) 之间的位置。小心水位不要超过「MAX」(实线)。倒水时小心不要弄湿产品。

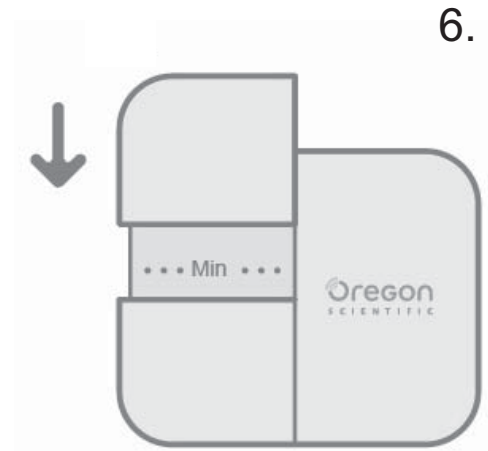
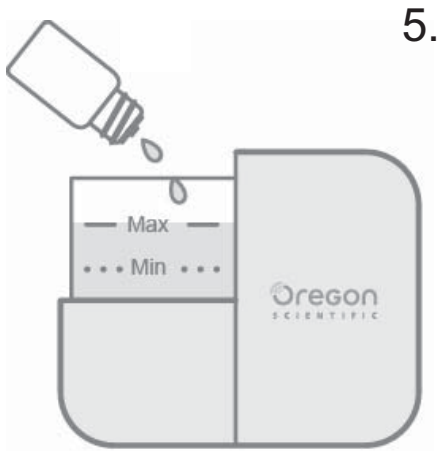

5. 滴一至两滴精油至水槽内。应使用100%植物芳香精油。倒精油时小心不要弄污产品。
6. 向下方滑盖回水槽盖。操作时不得移除水槽盖。

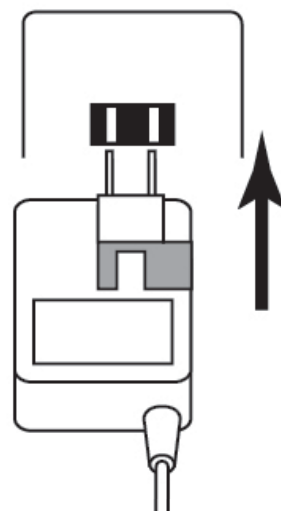
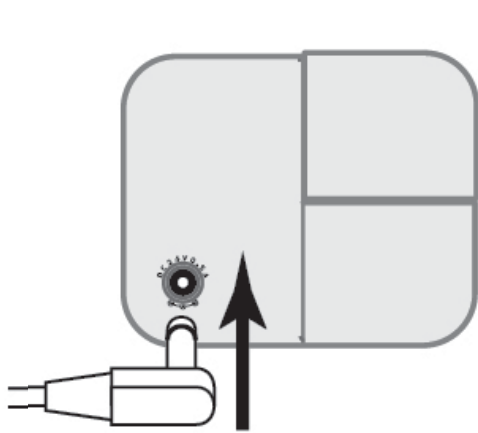

7. 将AC变压器的DC插头插入机体背面的DC插孔内。然后再把AC变压器插入墙壁上的插座。



8. 按下喷雾切换启动喷雾。确保机体右方的进气孔未被堵塞，而水杯亦已从机体移除。不断按下喷雾切换，便可选择雾化时间计为30分钟、60分钟、90分钟或关闭*。

9. 按下灯光切换，开启LED灯*。

注 水槽剩余的水量低时，无论雾化时间计尚余多少时间，喷雾作用将自动停止，而LED灯也会熄灭。

* 产品以节能模式操作 (间歇性运作)。

安全使用

注意按照下列安全使用事项以免造成产品故障/损失或身体伤害。

- 水槽内装满水时，要非常小心移除水槽盖。将机体用一手压在地面上时，用另外一手小心打开水槽盖。

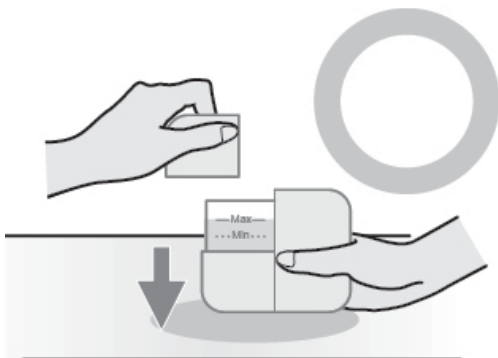

必需将机体放在地板上，再打开或盖回水槽盖。

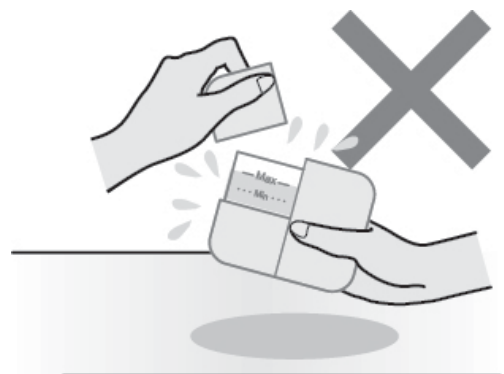

打开或盖回水槽盖时，不要提起机体或使之倾斜。

- 不得直接将水倒入喷雾孔，或从水龙头直接将水注入。
- 避免长久持续使用产品。使用30分钟后，必需停用最少30分钟。
- 水槽没有水时不得按下喷雾切换。
- 注水或清洁水槽前，拔下产品上的AC变压器，确定已关闭电源。
- 避免在下列地点使用产品：
 - 喷雾直接吹向的家具、衣物、窗帘、墙壁、纸张或天花板。
 - 火源、阳光直照或极度高温的地点，例如：暖气或空调机喷出的冷或热气。
 - 懸空或不平坦、不稳定的表面上，例如：地毯或床褥。
 - 靠近电器或精密仪器的地点。
 - 高磁场地点，例如：扬声器。
 - 潮湿的地点，例如：浴室或温室。
- 每次用后要彻底清洁及擦干水槽。
- 携带产品时，确定水槽内没有装水。
- 在寒冷或潮湿处使用产品时，湿气可能会形成在产品表面。用干毛巾将水份拭去。

注 免费维修保证不包括因用户未能遵循这些使用说明而导致的产品故障或损坏。

- 本产品是一部雾化机，因此不可视之为具备完整功能的加湿机。

精油使用

注意按照下列的正确精油使用提示以免造成产品故障/损失或身体伤害。

- 经常使用100%纯植物精油。切勿使用酒精或不同油质稀释的油品、含杂质或固体的油、香水或古龙水。
- 倒一至两滴精油至大约40毫升的水中。切勿超出建议的份量。
- 本产品未附任何芳香精油。请另行购买。
- 不得直接将未稀释的精油涂在皮肤上或吞服。万一皮肤不慎沾到精油，请用大量清水清洗。万一不慎吞服，请立即找医疗救助。
- 小心不要将精油沾到眼睛。万一眼部不慎沾到精油，请立即用大量清水清洗。
- 一旦感觉不适或不妥，请立即停止使用产品。
- 孕妇、老人或慢性病患者，可能会对精油的气味产生敏感反应。若感觉不适或不妥，请立即停止使用产品。
- 孕妇应特别避免使用下列精油：鼠尾草、茉莉、百里香、罗勒、茴香、薄荷、马郁兰、没药、熏衣草、柠檬草、迷迭香。
- 幼儿要减少精油用量。
- 将精油储存于阴暗和凉爽的地方并应盖紧精油瓶的盖子，同时要将精油储存在儿童和宠物无法接触的地方。
- 密切注意精油的有效使用日期。建议必需在精油瓶开启后的一年内使用 (若为柑桔类精油，则请在六个月内使用)。

保養和清潔

注意按照下列正確保養和清潔程序以保持產品使用時的順暢及延長其使用壽命。

- 必需定期每隔三到四天清洗水槽一次如下：

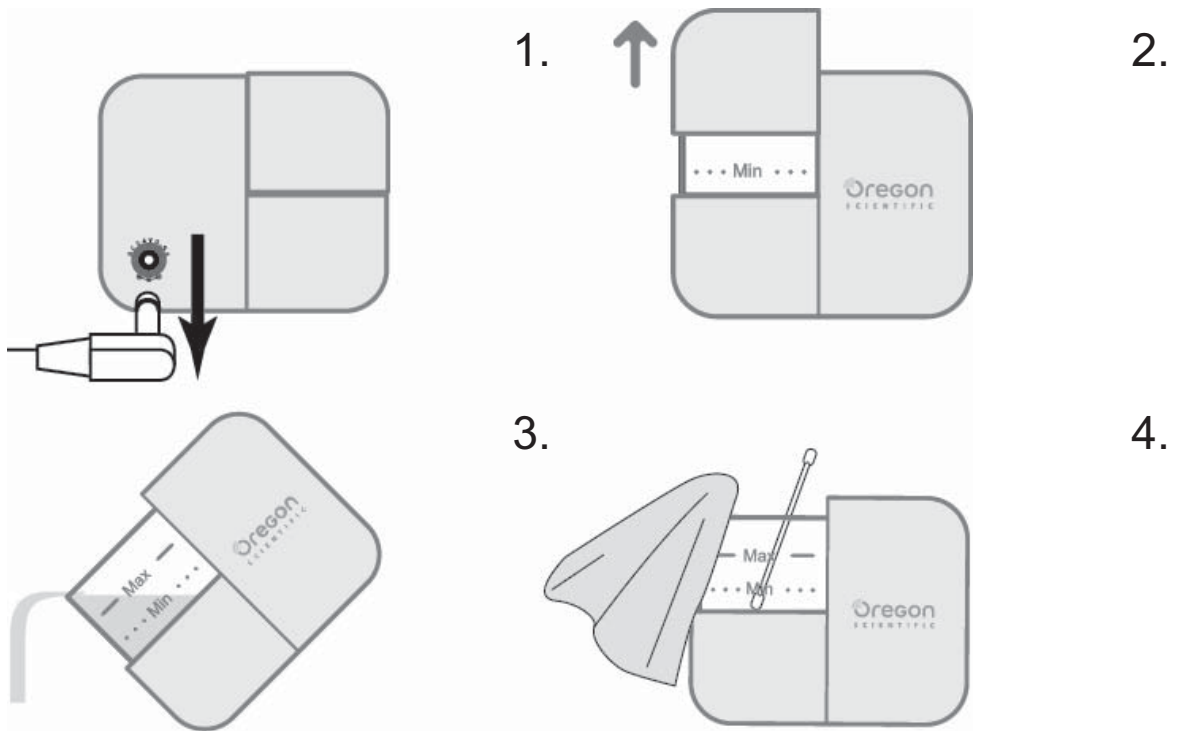

1. 把AC變壓器從產品上拔下。
2. 移開水槽蓋。
3. 將水槽內的水倒出。
4. 以柔軟的濕布和中性洗潔劑，輕輕擦拭水槽內部。清洗超音波震動板時，應使用柔軟的棉花棒和中性洗潔劑。不得用手觸碰超音波震動板，或在其上過度施加壓力。
5. 將自來水倒入水槽內。靜置清水數分鐘後，倒出水份。再用幹布徹底擦幹水槽。
6. 利用軟布擦拭水槽蓋的內部和外部。用柔軟的棉花棒擦拭噴霧孔。

- 若遇頑強殘渣，將自來水倒至水槽的注水「MAX」線，然後再加一滴中性清潔劑入水中。
- 設定霧化時間計運作30分鐘。然後用乾淨的自來水清洗水槽內部數次。
- 不得使用類似的苯、稀釋劑等化學溶劑和酒精清洗產品。
- 只可以用中性洗滌劑。切勿用其它類似氯、酸性和酵素洗滌劑。
- 若長期不使用產品，請按上述步驟清洗並擦乾產品後，再將之妥為儲存。
- 若長期儲存後再使用時，亦應以類似的清潔步驟清洗產品。
- 定期擦拭電線的灰塵。

规格

产品名称	迷你芳香雾化机
机体颜色	<ul style="list-style-type: none"> •百合花色 (白色) •樱桃色 (粉红色) •李子色 (黑蓝色)
尺寸 (毫米)	73 (高) x 90 (宽) x 45 (深)
重量 (克)	约130 (不包括AC变压器)
电源	随附AC变压器
电源消耗	<ul style="list-style-type: none"> •输入：AC100 - 240V 50 / 60Hz •输出：DC24V 500mA •电线长度：约1.8公尺 6.5W
雾化时间计设定	30分钟 / 60分钟* / 90分钟* *节能模式操作 (间歇性运作)
香熏雾化方法	超音波震动雾化法
适用地板面积	约9.9至13.2平方公尺
水槽容量	约40毫升
LED灯泡数量	<ul style="list-style-type: none"> •2个灯泡 (白色和粉红色灯泡，蓝黑色产品) •3个灯泡 (绿色为雾化时间计指示器)
配件	<ul style="list-style-type: none"> •AC变压器 •水杯 •储物袋
产地	中国

注 上述产品规格和内容可能于未事先通知之情况下有所变更。

關於 OREGON SCIENTIFIC

如要获取更多 Oregon Scientific 产品如数码 相机、MP3播放机、儿童电子学习产品、投影时间显示器、健康和健体产品、天气预报仪和会议电话的资料，请浏览我们的网址 (www.oregonscientific.com)

Oregon Scientific 的网址亦包括与我们客户服务部的联络方法、常见问题和客户下载资料。我们希望您能在 Oregon Scientific 的网址找到需要的资料，如您想直接与客户服务部联络，请浏览我们的网址www.oregonscientific.com/service/default.asp或致电在美国的电话1-800-853-8883

若屬於国际性查询，请浏览我们的网址 (www2.oregonscientific.com/about/international.asp)

- i) 「本装置未企图供生理、感官或智力迟缓者，或缺乏使用经验和知识者(包括儿童)使用，除非负责确保其安全之人士已监督其使用状况，或已说明产品的使用方法。必需监督儿童使用装置，确保其未视装置为玩具。」
- ii) 装置仅可使用建议之挥发性媒介。使用其它物质可能导致中毒或火灾风险。
- iii) 倒入精油或清洁产品时，请拔下产品的插头。

iv) 使用正确的产品弃置方法：



本标志说明本产品在美国国家内，不得与其它家庭废弃物同时弃置。为预防未妥善管控之废弃物对环境或人体健康造成伤害，请负责回收产品，促进物料资源的持再生使用。欲回收阁下已使用的装置，请使用回收和收集系统，或联络购买产品的零售商。他们可将此产品进行环保安全资源回收。